

LUPINUS

ルピナス

家庭用医療機器 ルピナス

FMC – LPN10000

このたびは、家庭用医療機器 ルピナスをご利用いただき、まことにありがとうございます。
 この製品は、家庭用医療機器として開発したメディカルチェアです。疲労の回復・改善を目的としたさまざまなマッサージをお楽しみいただき、皆様の日々の健康管理の良きパートナーとして末永くご愛用ください。



もくじ

■ 安全上のご注意	1
■ おもな特長	4
■ 各部の名前とはたらき	5
■ ご使用の前に	7
■ 椅子の調節	7
■ コースの種類と特長	10
■ 本体リモコン・タブレット(付属品)の使い方	11
■ コース選択の方法	13
■ 健康チェックモードの使い方・各種設定の方法	19
■ Q&A	27
■ 故障かな?と思ったら	30
■ 保管とお手入れの仕方	31
■ アフターサービスについて	33
■ 仕様	34
■ お問い合わせ窓口	35

添付文書

取扱説明書

ご使用前には、この「取扱説明書」をよくお読みの上、正しくお使いください。

日本国内専用
 この製品は日本国外への輸出と使用を禁止しています。
 PROHIBIT THE EXPORT AND THE USE OF THE PRODUCT OUTSIDE OF JAPAN.
 この製品は、日本国内においてのみ有効です。
 よってこの製品を国外に持ち出した場合、保証及び修理対応はできませんのでご了承ください。
 JAPANESE EQUIPMENT SPECIFICATION WARRANTY APPLIES ONLY IN JAPAN.
 WARRANTY INCLUDING REPAIRS BY THE MANUFACTURER DOES NOT APPLY IF THE PRODUCT IS TAKEN OUT OF JAPAN.

◎「取扱説明書」は、いつでも見られるように大切に保管してください。
 ◎この製品は、日本国内の弊社工場にて企画・開発・設計から最終組み立て、及び品質保証まで全てをおこなっております。
 ◎この製品は、一般家庭用として設計されています。一般家庭以外(業務用等)でご使用の場合は、お買い上げの販売店または「修理等に関するお問い合わせ窓口」にご相談ください。

Massage
 +
 Medical



安全上のご注意



ご使用前に、この安全上のご注意をよくお読みの上、正しくお使いください。この取扱説明書には、お使いになる方や他の人への危害と財産の損害を未然に防ぎ、安全に正しくお使いいただくために、重要な内容を記載しています。

次の内容（表示・図記号）をよく理解してから本文をお読みになり、記載事項をお守りください。







なお、各部の名前については5ページをご覧ください。

お読みになった後も、お使いになる方がいつでも見られるところに大切に保管してください。





表示の種類

 警告	誤った取り扱いをすると人が死亡または重傷を負う危険性が想定される場合。
 注意	誤った取り扱いをすると人が傷害を負う可能性または物的損害のみの発生が想定される場合。







図記号の種類と意味

 禁止	禁止の行為であることを示しています。
 分解禁止	分解してはいけないことを示しています。
 ぬれた手禁止	ぬれた手で扱ってはいけないことを示しています。
 禁止	風呂・シャワー室等で使用してはいけないことを示しています。
 強制	行為を強制したり指示したりするものです。
 プラグを抜く	電源プラグをコンセントから抜くことを示しています。
 アース取り付け	アースを取り付けることを示しています。





ご使用場所の注意

 注意	
 禁止	●浴室やサウナ、湿気の多い場所では使用しないでください。 →感電や故障の原因になります。
 強制	●床面が水平な場所に置いて使用してください。 →不安定な場所では本体が転倒し事故の原因になります。
 アース取り付け	●万一の感電防止のために、アース線を取り付けてください。 詳しくは、別冊の設置説明書をご覧ください。
 禁止	●アース線はガス管・水道管・電話線・避雷針には絶対に接続しないでください。



ご使用前の注意点

 警告	
 禁止	<ul style="list-style-type: none"> ● 次の人は使用しないでください。 ○ 医師からマッサージを禁じられている人 例：血栓（塞栓）症、重度の動脈リゅう（瘤）、急性静脈リゅう（瘤）、各種皮膚炎および皮膚感染症〔皮下組織の炎症を含む〕等。○ 急性の頸椎ねんざ（むちうち症）の疑いのある人 ● 電源は交流 100V 以外では使用しないでください。 → 火災や感電の原因になります。 ● 変圧器を用いた使用はしないでください。 → 故障や感電の原因になります。 ● 電源コードや電源プラグが傷んだ状態、またはコンセントの差し込みがゆるいとき等は使用しないでください。 → 感電やショート・発火の原因になります。 ● マッサージの前には必ず施療部の布地が破れていないか確認してください。また、その他の部分に布地の破れがないことを確認してください。どんな小さな破れでもただちに使用を中止し、電源プラグを抜き、『修理等に関するお問い合わせ窓口』（P.35 に記載）にご連絡ください。施療部の布地を外したり、破れた状態で使用することは大変危険ですので、絶対にしないでください。 → 布地が破れた状態で使用すると、ケガや感電のおそれがあります。
 強制	<ul style="list-style-type: none"> ● 次の人は、使用前に医師に相談してください。 ○ 心臓に障害のある人 ○ 糖尿病等による高度な末梢循環障害による知覚障害のある人 ○ 骨粗しょう（鬆）症の人やせきつい（脊椎）の骨折、急性〔とう（疼）痛性〕疾患の人 ○ 施療部位に創傷のある人 ○ 体温 38℃ 以上（有熱期）の人 例：急性炎症症状〔けん（倦）怠感、悪寒、血圧の変動等〕の強い時期。衰弱しているとき ○ 妊娠初期の不安定期または出産直後の人 ○ ペースメーカー等の電磁障害を受けやすい体内植込み型医用電気機器を使用している人 ○ 背骨（脊椎）に異常のある人または背骨が左右に曲がっている人 ○ かつて医師に治療を受けた部位、または現在治療中の疾患部位へ使用する人 ○ 悪性のしゅよう（腫瘍）のある人 ○ 安静を必要とする人 ○ 内臓疾患（胃炎、腸炎、肝炎）等の急性症状のある人 ○ 温度感覚喪失が認められる人 ○ 医師の治療を受けている人や、特に体の異常を感じている人 ○ リウマチ症、痛風等により関節が変形している人 ○ めまい、ふらつき、耳鳴りの症状がある人 ○ 捻挫、肉離れ等の炎症性の人 ○ 腱鞘炎、またはそのおそれのある人 ● 特定の病気をお持ちでない場合でも、80 歳前後になると骨粗鬆症の有病率が非常に高くなります。使用前に医師に相談してください。 → マッサージの際は、別売の緩衝パッドを使用してください。 ● 使用しても、効果が現れない場合、医師又は専門家に相談してください。
 注意	
 禁止	<ul style="list-style-type: none"> ● この取扱説明書の使用法以外の使い方をしないでください。また、本機と他の治療器や電気毛布等を併用しないでください。 → 体に悪い影響を与えたりケガの原因になります。 ● 人をのせたまま移動しないでください。 → 本体の転倒により、事故やケガの原因になります。 ● フットレストを上げたまま椅子に座らないでください。 → フットレストに衝撃が加わり、故障の原因となります。また、本体の転倒により事故やケガの原因になります。 ● 付属品以外のものを用いて本機を使用しないでください。
 強制	<ul style="list-style-type: none"> ● 電源プラグをコンセントに差し込む前に主電源スイッチが切れていることを確認してください。 → 故障や感電の原因になります。 ● 電源プラグおよびコネクタは確実に最後まで差し込んでください。 → 感電やショート・発火の原因になります。 ● ご使用前には別冊の設置説明書にしたがい全てのスイッチを順次入れ、機器が正常に動作することをお確かめください。 ● ご使用前には背もたれを完全に起こし体調に応じてリクライニング角度を調節し、はじめは弱い刺激でマッサージしてください。 → はじめからマッサージの刺激を強くすると、ケガのおそれがあります。特に高齢者や骨が弱いと思われる方は、十分注意してマッサージしてください。 ● 安全のために、メカの位置を確認し、収納位置にない場合は、主電源スイッチを入れ、機器が正常に動作することを確認してからゆっくり座ってください。 ● 椅子に腰掛けるときに、フットレストの上ののる、立つ、座る等の行為はしないでください。 → 転倒による事故やケガ、故障の原因になります。 ● しばらくご使用にならなかった後、再びご使用になるときは必ずもう一度この取扱説明書をよくお読みの上、機器が正常に動作することを確認してからご使用ください。



ご使用時の注意点

 警告	
 禁止	<ul style="list-style-type: none"> ● 電源コードを本体に巻きつけたり、本体の脚で踏んだりしないでください。また、電源コードを傷つけたり、破損させたり、加工したり、無理に曲げたり、引っ張ったり、ねじったりしないでください。 → コードが破損し、火災や感電の原因になります。 ● 本体やリモコンに水等をこぼさないでください。 → 感電やショート・発火の原因になります。 ● お子様や自分で意思表示ができない人や身体の不自由な人に使用させないでください。また、お子様やペットを、本体の上や本体の周辺（背もたれの後ろやフットレストの下等）で遊ばせたり、本体の上のせたり、座らせたりしないでください。ただし、集中力アップコースに限り中学生以上のお子様を使用することができます。その場合、必ず保護者が付き添ってください。 → 事故やケガの原因になります。 ● 椅子に 2 人以上座ってのご使用はおやめください。特に小さなお子様（乳児等）を抱きかかえてのご使用はおやめください。 → 事故やケガの原因になります。 ● 布地が破れた状態では使用せず、電源プラグをコンセントから抜いてください。 → 事故やケガ・感電の原因になります。修理は『修理等に関するお問い合わせ窓口』（P.35 に記載）にご相談ください。 ● フットレストを手で持ち上げた状態で急に手をはなさないでください。
 ぬれ手禁止	<ul style="list-style-type: none"> ● ぬれた体で座ったり、ぬれた手で操作したりしないでください。 → 感電や故障の原因になります。
 強制	<ul style="list-style-type: none"> ● マッサージコース開始前やリクライニングを倒すときや起こすとき、必ず周囲に人（特にお子様）やペットがいないことを確認してください。また、背もたれの後ろやフットレストの下に体や物をはさまないようにしてください。 → 事故やケガの原因になります。 ● 体や物がはさまりこまれた場合、リクライニングボタンを押して安全な位置まで戻してください。



ご使用時の注意点

⚠注意	
 禁止	<ul style="list-style-type: none"> ●素肌では使用しないでください。 ●マッサージおよび椅子としての目的以外には使用しないでください。 →事故やケガの原因になります。 ●頭部、胸部、腹部、関節部（ひじ、ひざ等）には使用しないでください。 →気分が悪くなったり、ケガの原因になります。 ●もみ玉が上下する部分、リクライニング等の可動部に手や足を入れしないでください。また、髪飾り、ピアス、イヤリング、ネックレス、腕時計、ブレスレット、指輪などのかたい物をつけて使用しないでください。 →ケガの原因になります。 ●アームレストは腕以外には使用しないでください。 →ケガの原因になります。 ●フットレストは脚部以外には使用しないでください。 →ケガの原因になります。 ●マッサージチェアを無人で動作させないでください。 →事故やケガの原因になります。
 強制	<ul style="list-style-type: none"> ●緊急時や動作中に異常を感じたときは、本体リモコンまたはタブレットの[急停止] ボタンを押して、動作を停止させてください。 ●使用中に体に激しい痛みや異常を感じたときは、ただちに使用を中止し医師に相談してください。 ●マッサージの刺激が強いと感じたときは、この取扱説明書にしたがい刺激を弱くしてください。それでも強いと感じるときは、使用を中止し『製品に関するお問い合わせ窓口』（P.35 に記載）にご相談ください。 →強い刺激のまま使用を続けるとケガのおそれがあります。 ●マッサージ中は眠らないように注意してください。 →ケガの原因になります。 ●マッサージは、1日30分以内にしてください。同一箇所へ連続してのご使用は5分以内にしてください。 →長時間の連続使用は必要以上の刺激となり、逆効果やケガの原因になります。1日当たりのマッサージは、1回程度を目安にご使用ください。 ●腕部のマッサージ中にアームレストから腕が抜けた場合、無理に腕を入れしないでください。 →無理に入れようとすると、故障の原因になります。 ●脚部のマッサージ中にフットレストから脚が抜けた場合、無理に脚を入れしないでください。 →無理に入れようとすると、故障の原因になります。
 プラグを抜く	<ul style="list-style-type: none"> ●停電のとき、または停電の可能性があるときはただちに使用を中止して主電源スイッチを切り、電源プラグをコンセントから抜いてください。 →停電復帰時、事故やケガのおそれがあります。 ●落雷の可能性があるときは、ただちに使用を中止して、主電源スイッチを切り、電源プラグをコンセントから抜いてください。 ●動かない場合や異常を感じたときは、事故防止のため、ただちに使用を中止して主電源スイッチを切り、電源プラグをコンセントから抜いて、『修理等に関するお問い合わせ窓口』（P.35 に記載）に点検・修理を依頼してください。 →感電や漏電・ショート等による火災のおそれがあります。

ご使用後や使用しないときの注意点

⚠注意	
 禁止	<ul style="list-style-type: none"> ●使用後は必ず主電源スイッチを切り、電源プラグをコンセントから抜いてください。 →お子様やペットのイタズラ等による事故やケガのおそれがあります。 ●電源コードは本機以外では使用しないでください。 ●本機を使用後は、必ず背もたれを完全に起こし、フットレストを完全に下ろしてください。 ●使用後は汚れを取り、湿気の少ないところに保管してください。 ●本機に物を載せないでください。
 プラグを抜く	<ul style="list-style-type: none"> ●電源プラグをコンセントから抜くときは、電源コードを持たず、必ず電源プラグを持って抜いてください。 →感電やショートによる火災の原因になります。 ●お手入れの際は必ず電源プラグをコンセントから抜いてください。また、ぬれた手で電源プラグの抜き差しをしないでください。 ●ご使用にならないときは、必ず電源プラグをコンセントから抜いてください。 →ホコリや湿気で絶縁劣化し、感電や漏電・火災の原因になります。

その他の注意点

警告	
 禁止	<ul style="list-style-type: none"> ●本体の上に立たないでください。座部以外に座る等して、上から強い衝撃を与えないでください。 →転倒による事故やケガ、故障の原因になります。 ●電源コードが破損した場合、危険ですので使用を中止してください。『修理等に関するお問い合わせ窓口』（P.35 に記載）に電源コードの交換の依頼をしてください。
 分解禁止	<ul style="list-style-type: none"> ●機器が故障した場合は、勝手に修理せず、『修理等に関するお問い合わせ窓口』（P.35 に記載）に連絡してください。 ●機器は改造しないでください。 →火災や感電、ケガの原因になります。

お願い

- 製品及び付属品を廃棄する場合には、最寄りの市町村窓口で正しい廃棄方法をお問い合わせください。

おもな特長

特長

新開発!

10.1 インチのタブレット

マッサージのコース選択から健康管理まで、タブレット1つでおこなえます。

マッサージ手技の説明や機能の調節を表示するほか、家族一人ひとりの健康状態をデータ管理し、数値に応じたアドバイスをしておこないます。

※付属品のタブレットの機能です。

業界初! INADA medical A.I.

8軸 AIメカ

家族一人ひとりの体型、筋肉の形や大きさ、その時のコりに合わせて、人工知能メカが最適な強さ・最適な時間にもみ動作を調整します。

業界初! INADA medical A.I.

指圧点自動検索システム

マッサージ前に、その人の体型に応じて指圧点を自動に検索します。体型や目的に合わせて効果的なマッサージをおこないます。

プロ監修のもみ技を実現!

プロフェッショナルコース

左右のもみバランスを自動で制御できる8軸AIメカ、新開発の「レッグ・マルチエアユニット」、「前腕・マルチエアユニット」によって、プロの施術を再現しています。

業界初! INADA medical NAVI

健康データの管理

日々の血圧、体重、脈拍をタブレットで管理し、数値に大きな変化があった場合は、文字と光と音でお知らせします。

業界初! INADA medical NAVI

月1回の家族の健康チェック

約50項目の質問への回答と血圧、体重、脈拍のデータを組み合わせて、健康チェックをタブレットで実施。家族それぞれの結果に応じた生活習慣のアドバイスをしておこないます。

ビックデータ活用による健康サポート INADA medical NAVI

内臓脂肪量予測(メタボスコア)

ヘルスグリッド社がビックデータから開発した「メタボスコア」で、身長や腕の太さから内臓脂肪の状態がわかります。

最新のマッサージプログラムへのアップデート INADA medical NAVI

通信ネットワークによるバージョンアップ

プロのマッサージ師とともに研究し続けるファミリーイナダの最新プログラムを定期的にバージョンアップ。常に新しいマッサージプログラムを受けることができます。

健康情報の受信 INADA medical NAVI

健康情報をユーザーに通知

ファミリーイナダから配信される、予防医学の観点から日々の健康管理に役立つ最新の医療情報を、タブレットで確認できます。

5年間の会員サービス

オーナーズサイトもしくはユーザー登録はがきで、ユーザー登録をおこなっていただくことにより、5年間の会員サービスを受けることができます。詳細については、アフターサービスについてのページ(P.33)をご覧ください。

使用目的または効果

あんま・マッサージの代用。一般家庭で使用する。こと。

- 疲労回復
- 筋肉の疲れをとる
- 神経痛・筋肉痛の痛みの緩解
- 血行をよくする
- 筋肉のこりをほぐす

※タブレット表示、付属品の名称等に「指圧」の文言を使用しておりますが、使用目的または効果に指圧の代用は含まれておりません。

各部の名前とはたらき

本 体

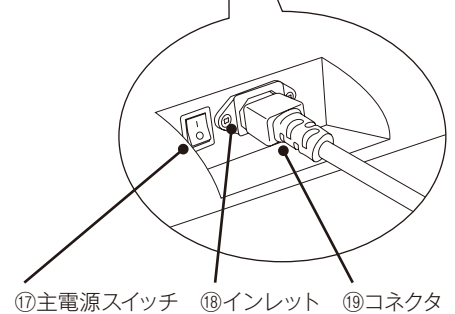
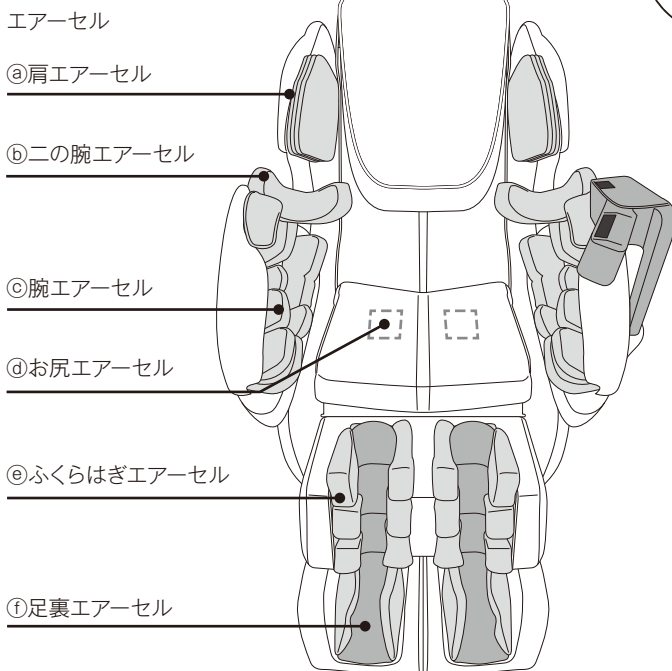
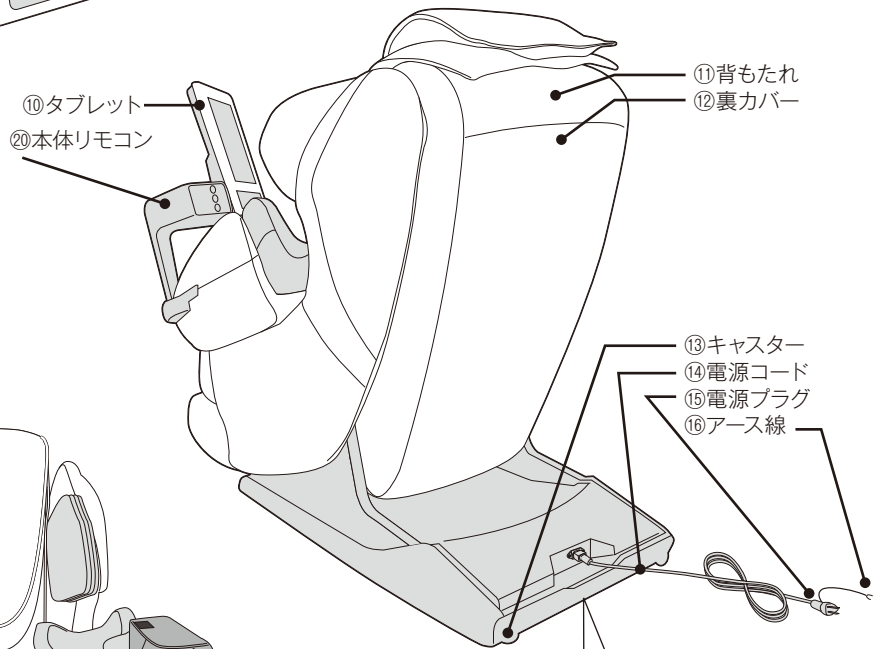
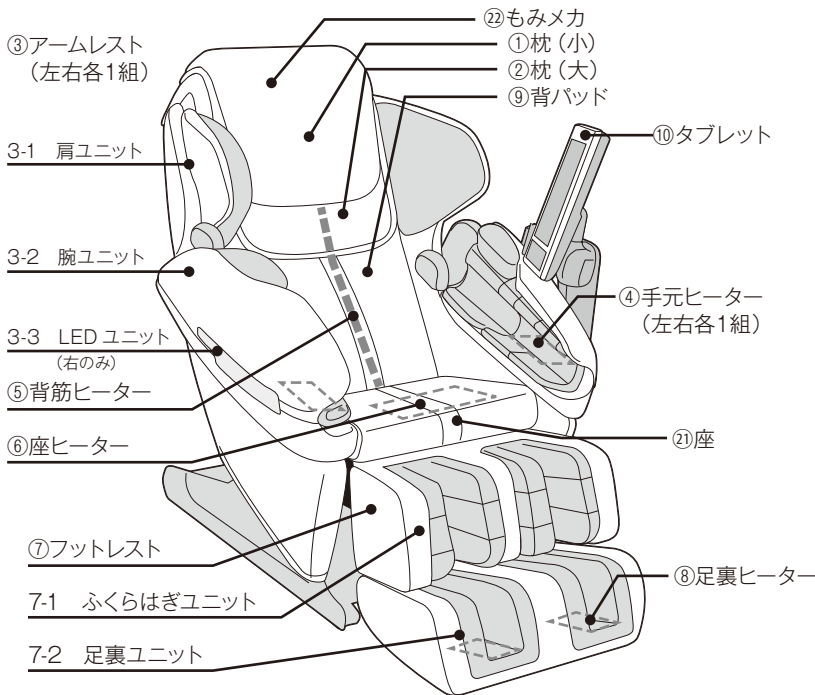

【各部の名前とはたらき】

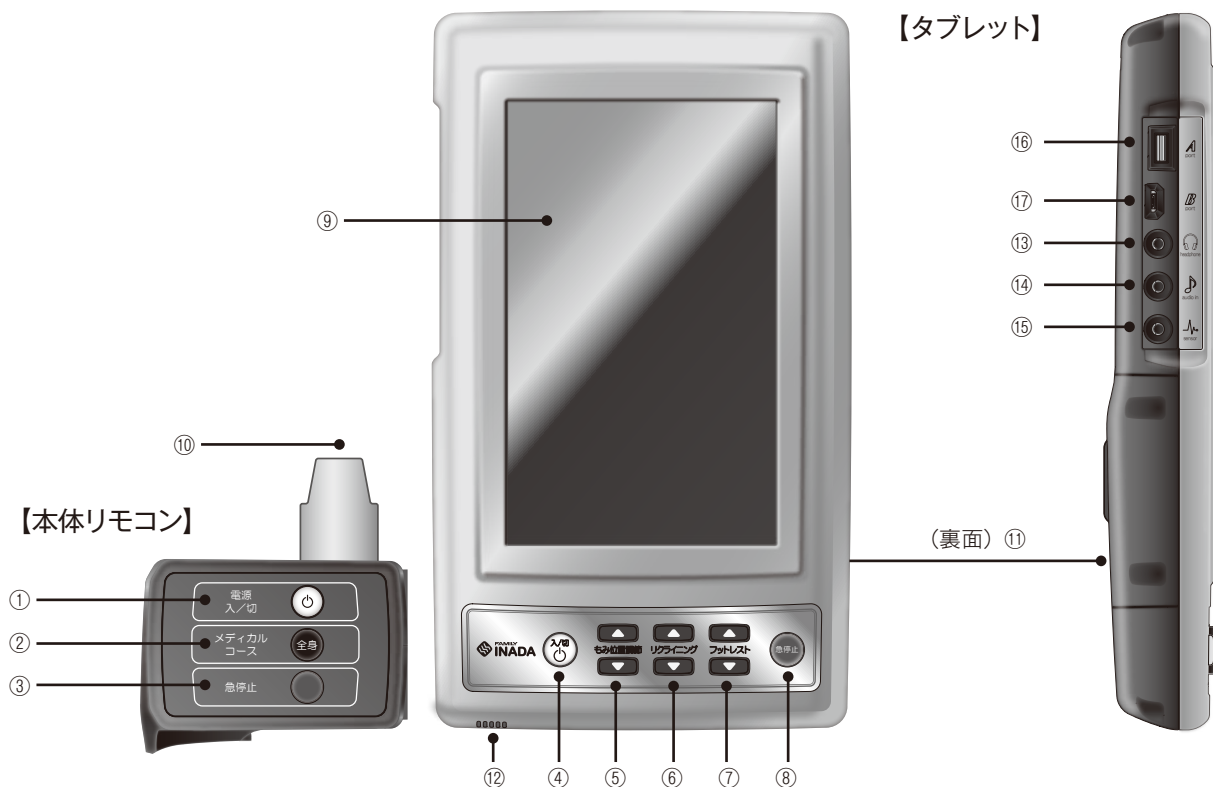

【各部の名前とはたらき】

本体リモコン		
①	電源 入/切ボタン	電源「入/切」をおこないます。電源が「入」の状態では緑色、「切」の状態では オレンジ色に点灯します。動作中に押すと、もみ玉が収納位置まで戻ってから停止します。
②	メディカルコースボタン	疲労回復を目的とし、全身のマッサージをおこないます。
③	急停止ボタン	緊急時や動作中に異常を感じたときに押してください。その場で動作が停止します。急停止中のときは「入/切」ボタンが赤色に点滅します。
タブレット (付属品)		
④	入/切ボタン	本体リモコンの電源「入/切」をおこないます。リモコンの電源が「入」の状態では緑色、「切」の状態ではオレンジ色に点灯します。動作中に押すと、もみ玉が収納位置まで戻ってから停止します。
⑤	もみ位置調節ボタン	指圧点検索時の肩位置を調節します。
⑥	リクライニングボタン	リクライニング角度を調節します。
⑦	フットレストボタン	フットレスト角度を調節します。
⑧	急停止ボタン	緊急時や動作中に異常を感じたときに押してください。その場で動作が停止します。急停止中のときは「入/切」ボタンが赤色に点滅します。
⑨	タッチパネル	画面にタッチして、操作をおこないます。
⑩	脈拍センサー	「ストレス解消コース」選択時のマッサージ前後、「脈拍測定」選択時に使用します。⑮脈拍センサー端子に接続してご使用ください。
⑪	電池ケース蓋	タブレットの電池ケースのフタです。
⑫	スピーカー	ここから、音声や音楽が流れます。
⑬	ヘッドフォン端子	イヤホン挿して使用できます。(CTIA 規格) 付属のイヤホンやお手持ちのイヤホンをご使用ください。
⑭	オーディオ入力端子	ミュージックシンクコースの外部音源入力の際に使用します。接続には、φ 3.5ステレオミニプラグケーブル(φ 3.5ステレオミニプラグ⇔φ 3.5ステレオミニプラグ)をご使用ください。本製品には付属していません。
⑮	脈拍センサー端子	付属している脈拍センサーのプラグを挿入して使用してください。
⑯*	A port 端子	Bluetooth 通信専用です。Bluetooth 通信専用の USB が挿入されています。この USB は、通常挿入したままにしてください。
⑰*	B port 端子	バージョンアップ時に使用します。

※⑯・⑰に関しては、タブレットの種類によって、内蔵している場合があります。

⚠ 警告	<ul style="list-style-type: none"> ●本体リモコン・タブレットに水等をこぼさないでください。 ●ぬれた手で操作しないでください。
⚠ 注意	<ul style="list-style-type: none"> ●本体リモコン・タブレットの上に座ったり、強い衝撃をあたえないでください。 ●先のとがったものや硬いもので、タッチパネルやボタンを押さないでください。 ●タブレットの角度調節は、可動範囲以上に動かさないでください。 ●ヘッドフォン端子にイヤホン以外のものを差し込まないでください。 ●各端子に指定のケーブル以外を差し込まないでください。 →破損の原因になります。 ●脈拍センサー端子に指定の脈拍センサー以外を差し込まないでください。 →故障、破損の原因になります。

ご使用前に

- 冷えきった室内の温度を上げて使用するとき、室温を急に上げず、徐々にあげてください。
→動作部に結露が生じ、性能を十分発揮できなくなることがあります。
- 体重 100kgまでの方のご使用を推奨しております。
→体重 100kgの方が座った状態で、1cmあたり約 1.2kgの荷重が床面にかかります。
- ご使用前には、布地の破れがないか確認してください。

⚠注意

- ご使用前には必ず本体布地が破れていないか確認してください。また、その他の部分に布地の破れがないことを確認してください。どんな小さな破れでも直ちに使用を中止し、電源プラグを抜き、『修理等に関するお問い合わせ窓口』（P.35 に記載）にご連絡ください。本体布地をはずしたり、破れた状態で使用することは大変危険ですので、絶対にしないでください。

椅子の調節

椅子の座り方

もみ玉は通常、背もたれの上部に左右に広がって引っ込んだ状態になっています（収納状態）。安全のため、もみ玉の位置を確認し、上記以外の場所にもみ玉がある場合はすぐに座らず主電源スイッチを入れて、もみ玉を収納状態に戻してから、ゆっくりと椅子の中央に座ってください。

⚠注意

- フットレストを上げたまま椅子に座らないでください。
→フットレストに衝撃が加わり、故障の原因となります。また、本体の転倒により、事故やケガの原因になります。
- ご使用前は背もたれを完全に起こし、体調に応じてリクライニング角度を調節し、はじめは弱い刺激でマッサージしてください。

椅子への乗り降りの際の注意点

一度座面前の中央部へ腰をかけ、ゆっくりと奥へ座り直してください。
座面の上に手を置いて支えながら、乗り降りをおこなってください。



⚠注意

- タブレットスタンドの上に座らないようご注意ください。
- メカが動いている時の乗り降りは大変危険です。絶対におやめください。
→ケガや故障の原因になります。

⚠警告

- タブレットスタンドやアームレストに強い衝撃をかけたり、寄りかかったりしないでください。
→転倒による事故やケガ、故障の原因になります。
→ケガや故障の原因になります。

それぞれの部位を正しい位置に合わせてご使用ください。

枕の使い方と調整

枕（小）は、マジックテープで止めてあります。

枕を上下して位置を調整してください。

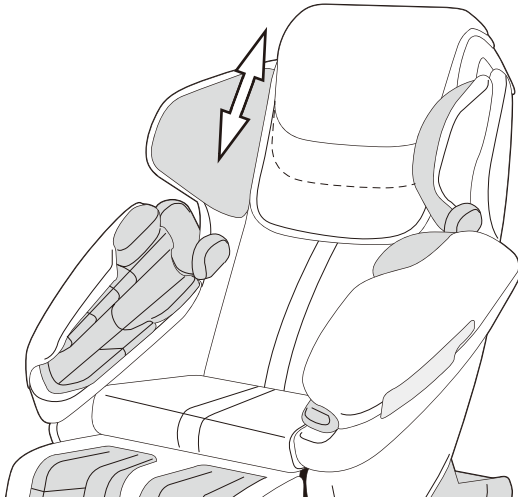

正しい枕の位置

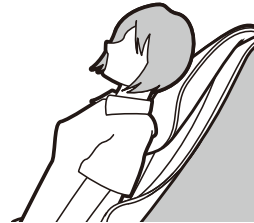

枕のへこみ部分と後頭部があっていない。



枕のへこみ部分に後頭部を置きます。

- 枕は正しい位置でご使用ください。位置によっては、自動指圧点検索がうまくいかない場合があります。

正しい腕の位置

下の図のようにアームレストと背もたれの間に肘がくるように腕を置いてください。

アームレスト / 背もたれの間に肘を置いてください。

二の腕エアセルの中心に腕を入れてください。

手のひらが下向きになるように入れてください。

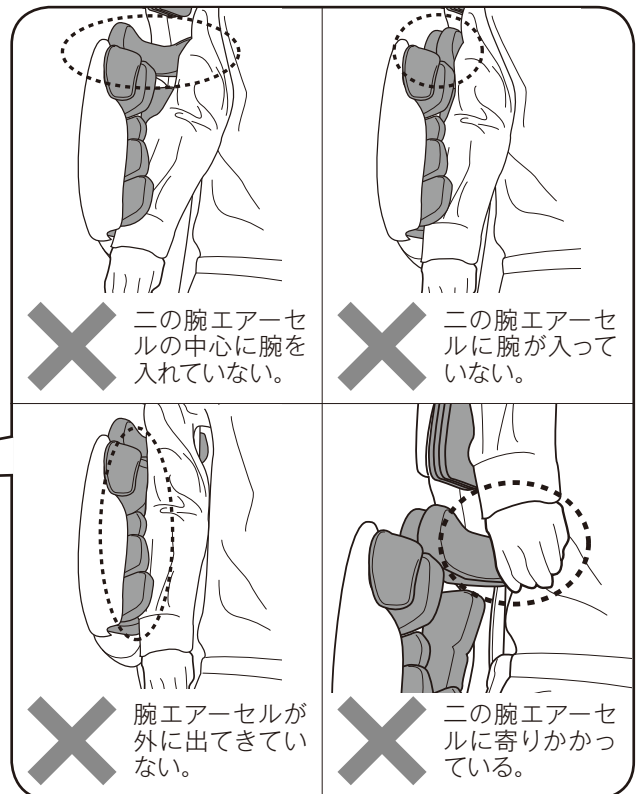
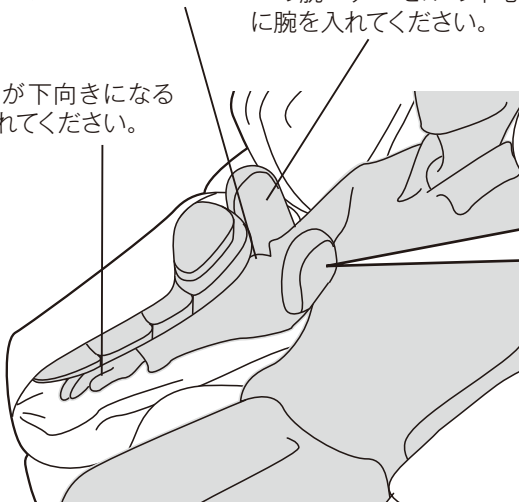

- 正しい腕の位置でご使用ください。アームレストや二の腕エアセル、腕エアセルに強い衝撃をかけたたり寄りかかると、変形や破損の原因になります。

注意

- アームレストは、腕部以外には使用しないでください。
→ケガの原因になります。
- 腕部のマッサージ中にアームレストから腕が抜けた場合、無理に腕を入れしないでください。
→無理に入れようとすると、故障の原因になります。
- 肘をマッサージしないでください。また、手のひらが下向きになるようにマッサージしてください。
他の向きで腕を入れしないでください。
→ケガの原因になります。

正しい脚の位置

右の図のようにフットレストのエアセルが足の甲の上にくるように入れてください。

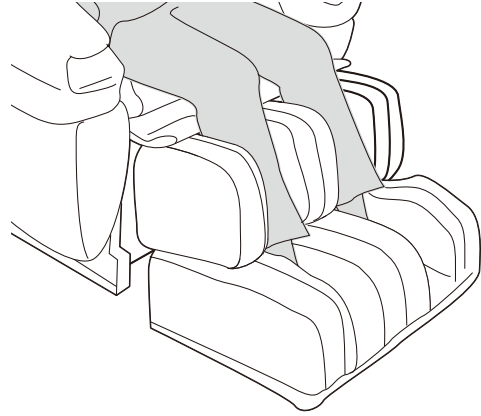

かかとを一番奥まで入れ、足裏が底面につくようにしてください。

フットレストの伸縮

椅子に座り、フットレストを一定の高さまで上げるとバネで伸縮します。

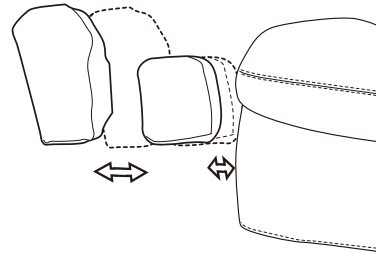
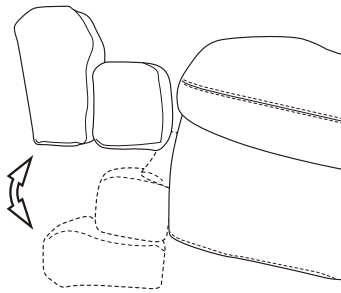

※およそ 27cmの長さで伸縮します。

⚠ 警告	<ul style="list-style-type: none"> ●タブレットスタンドの上に座らないようにご注意ください。 ●メカが動いている時の乗り降りは大変危険です。絶対におやめください。 →ケガや故障の原因になります。
⚠ 注意	<ul style="list-style-type: none"> ●フットレストは、脚部以外には使用しないでください。 →ケガの原因になります。 ●脚部のマッサージ中にフットレストから脚が抜けた場合、無理に脚を入れないでください。 →無理に入れようとする、故障の原因になります。 ●膝をマッサージしないでください。他の向きで脚を入れないでください。 →ケガの原因になります。

指圧パッドポケット

マッサージをより強くしたいときに、付属の指圧パッドを取り付けて使用することができます。下の図の場所に指圧パッド用ポケットがあります。足裏の土踏まずや指の付け根あたりに取り付けてください。

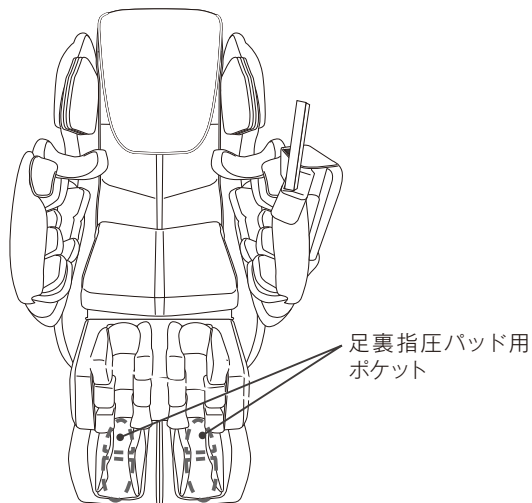

※ケガ等の原因となりますので、正規品以外のものを指定外の場所に取り付けて使用しないでください。

コースの種類と特長

<p>メインコース 筋肉の疲労回復を目的とした個別コースです。目的に合わせてお選びください。</p>	<p>リラクゼーションコース 毎日マッサージを楽しんでいただくことを目的として、お好きな風景と音楽、ナレーターを選択できます。心地よい画像と音楽、ナレーションでリラックスしてマッサージを楽しんでください。</p> <p>プロフェッショナルコース 鍼灸師の先生などの施療を再現したマッサージコースです。コースは定期的に更新され、飽きること無くマッサージを受けていただくことができます。</p> <p>ミュージックシンクロコース 音楽とマッサージが連動するコースです。音楽の低音に合わせて「たたき」動作をおこないます。音楽によってたたきタイミングが異なるため、マッサージ動作は無限に近い種類になります。内蔵の音楽とお好きな音楽で楽しんでいただける外部音源入力も可能です。</p> <p>ストレス解消コース 副交感機能を分析して、ストレスの状態を測定します。マッサージに呼吸法を取り入れて副交感機能を活性化させストレスを和らげます。マッサージ前後でストレス指数の比較ができます。</p> <p>集中力アップコース 鳥取大学との共同研究から開発した、若年層を対象とした集中力をアップさせるコースです。</p> <p>ストレッチ姿勢調整コース 早稲田大学教授 金岡恒治氏監修のコースです。現代人に多い不良姿勢の修正を目的としたコースです。不良姿勢を修正することで、心身ともに健康になります。</p> <p>体重チャレンジ その人にあった適切なBMIになるようにアドバイスをさせていただきます。アドバイスに基づき生活していただくことで、適切な健康BMIになることができます。また、リラックスのためにマッサージもおこないます。</p> <p>クイックコース 時間が無い方や忙しい方におよそ7分間のクイックコースです。7分間で交感機能を刺激し、やる気や元気を出すコースです。</p>
<p>メディカルコース 筋肉の疲労回復を目的とした標準コースです。</p>	<p>全身疲労回復 頭の付け根から足裏まで、全身をマッサージしていきます。毎日の疲れをリセットする日々の健康管理にオススメのコースです。</p> <p>求心 古代ヨーロッパで生まれた「マッサージ」の考えを取り入れた技法で、体の末端から心臓へ向けて血流を促します。戻りにくい末端の血液を心臓に送り返し、疲労回復を促し、新陳代謝を高めて体をリフレッシュさせます。</p> <p>遠心 古代中国で生まれた「あんま」の考えを取り入れたマッサージの技法で、心臓から体の末端へ向けて血流を促します。全身の血行を促進し、末端まで血液を巡らせ、リラックスさせます。</p> <p>肩こり緩和 ヒーターのあたためとストレッチで肩こりの原因といわれる肩甲挙筋をほぐす、早稲田大学教授 金岡恒治氏監修のコースです。</p>
<p>部位別に楽しむコース お好みの機能を組み合わせることができます。</p>	<p>〈首・肩〉 〈背・腰〉 〈腕・手〉 〈脚〉 ※指圧点検索があるのは、〈首・肩〉〈背・腰〉のみです。その他は、選択すると動作が開始されます。</p>

本体リモコンの使い方

メディカルコース〈全身〉のみを使用したい方



- ① マッサージチェア本体うしろの主電源を入れてください。
- ② 最上部の《入/切》ボタンを押してください。
- ③ 中段のメディカルコース《全身》ボタンを押すと、自動で始動します。

タブレット (付属品) の使い方

※商品改良やバージョンアップのため、予告なくタブレット画面のデザイン、操作方法など一部仕様を変更することがございます。最新の操作方法に関しましては、タブレット内の操作ガイド、または、下記 URL よりパソコンやスマートフォンなどからアクセスしてご覧ください。

<https://family-owner.com>



ログイン方法

起動画面

- ① マッサージチェア本体うしろの主電源を入れてください。

タブレット起動画面が表示されます。



- ② タブレット画面に「電源ボタンを押してください」という表示が出たら「入/切ボタン」を押してください。

初回個人設定

起動画面

① 新規登録

《登録》ボタンを選択後、《未登録》ボタンを押してください。

② 個人情報の取扱いについて

内容をよくお読みの上、《同意する》もしくは《同意しない》ボタンを押してください。《同意しない》ボタンを押した場合は、ゲストでログインします。

③ 使用者名入力

《氏名》を入力してください。
入力後《次へ》ボタンを押してください。

④ 生年月日を入力

《生年月日》を入力してください。
入力後、《次へ》ボタンを押してください。

⑤ 性別入力

《性別》を選択後、自動で次に進みます。

⑥ 身長入力

《身長》を入力してください。
入力後、《次へ》ボタンを押してください。

⑦ 体重入力

《体重》を入力してください。
入力後、《次へ》ボタンを押してください。

⑧ 入力内容を確認・登録

入力した項目を確認の上、《登録》ボタンを押してください。

⑨ ルピナス紹介動画を表示

初回起動時から3回、その後は月1回流れます。

⑩ ご利用上の注意事項

ご利用上の注意事項をご確認の上、《確認》ボタンを押してください。



①

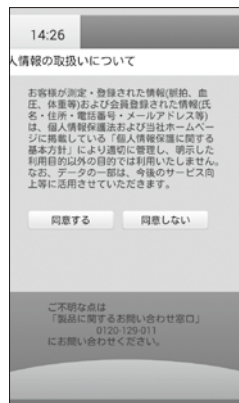

②



③



④



⑤



⑥



⑦



⑧

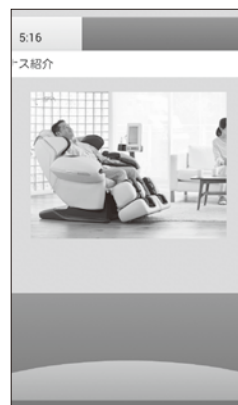

⑨



⑩



コース選択の方法

初回個人設定後、2回目以降

起動画面

① 使用者選択画面で「開始」を選択

登録したユーザーボタンを押してください。

② ご利用上の注意事項

ご利用上の注意事項をご確認の上、「確認」ボタンを押してください。

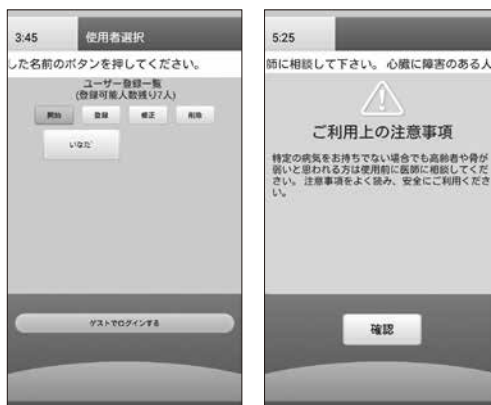

①

②

自動でコース選択メニューへ移動します。

●ユーザーを変更する場合、「入/切ボタン」で電源を切り、再度「入/切ボタン」で起動させてください。

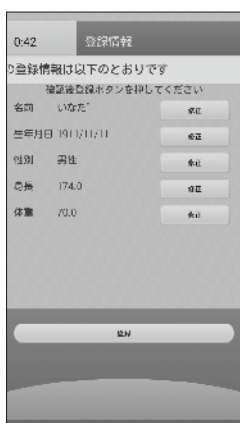

ユーザー情報の修正

① 使用者選択画面で「修正」を選択

修正したいユーザーのボタンを押してください。

② 現在登録されている情報が表示

修正したい項目を選び、修正し再登録してください。

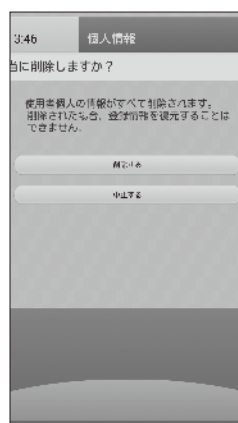

ユーザー情報の削除

① 使用者選択画面で「削除」を選択

削除したいユーザーのボタンを押してください。

② 登録情報削除の確認画面が表示

確認の上、削除ボタンを押すと削除されます。削除した場合、以前の登録情報を復元させることはできませんので、ご注意ください。

メインメニュー



← 使用者の名前を表示

メディカルコース	全身疲労回復・求心・遠心・肩こり緩和
メインコース	リラクゼーション・プロフェッショナル・ミュージックシンクロ・ストレス解消・集中力アップ・ストレッチ姿勢調整・体重チャレンジ
部位別モード	部位4種類、部位毎によるもみ技3または5種類
測定モード	脈拍、体重(体組成)、血圧測定
当社調査結果	検証(エビデンス)結果の表示
月に1回の健康チェック	血圧・体重・脈拍のデータと約50項目の質問への回答を合わせて、健康チェックをタブレットで実施。
メタボスコア	内臓脂肪量予測
気になる健康チェック	症状による健康チェック、ストレスチェック、認知症チェック&脳トレーニング、健康辞典
操作ガイド	操作方法、メンテナンス方法等の表示
音量/明るさ設定	アナウンス音量等の設定 画面の明るさの設定
履歴	使用履歴、脈拍履歴(ストレス解消コース)、脈拍履歴、血圧履歴、体重履歴、メタボスコア履歴、月に1回の健康チェック履歴
設定	Wi-Fi設定、Bluetooth設定等

指圧点検索・肩位置調節・コース開始画面

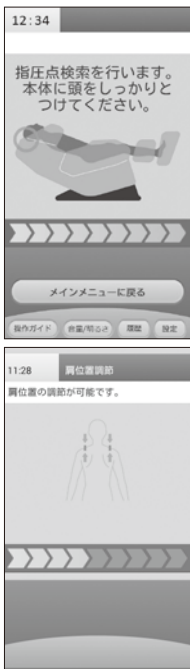

リクライニングを倒し、指圧点の検索をおこないます。

※ユーザー登録後は、1回のみ指圧点検索をおこない、指圧点の情報を登録します。2回目以降は、肩位置調節から始まります。

調節が必要な場合は、肩位置を調節してください。



「メインメニュー」ボタンを押すとマッサージコースを中断して、メインメニュー画面に戻ります。

コース選択の方法

リラクゼーションコース



9種類の中から好みの画像を選択します。

(定期的にバージョンアップされます)



画像にあった音楽を4種類から選択します。

(画像によって音楽は変わります)

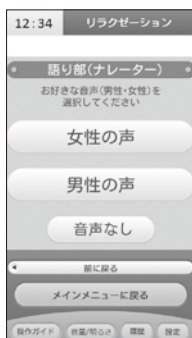

ナレーターを男性・女性から選択します。
選択後、コースが開始されます。
画像・音楽・ナレーションでリラックスしてマッサージを楽しんでください。

マッサージは軽いローラー中心のコースです。

ミュージックシンクロコース



内部音源、もしくは外部音源を選択します。

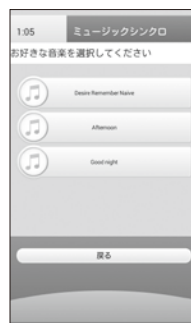

内部音源の選択時、3種類の音楽を用意しています。

お好きな音楽を選択すると音楽にあわせたマッサージを開始します。



外部音源の選択時^{*}、スマートフォンやオーディオプレーヤーのイヤホンジャックに接続し、再生してください。

音楽に連動(低音)して、シンクロマッサージをおこないます。

プロフェッショナルコース



コースは定期的に更新され、飽きること無く本格的なマッサージを受けていただくことができます。
お好みのコースを選択してください。

^{*}ミュージックシンクロコースの外部音源モードのご利用の際は、タブレットとオーディオプレーヤー等との接続が必要です。接続には、 ϕ 3.5ステレオミニプラグケーブル(ϕ 3.5ステレオミニプラグ \leftrightarrow ϕ 3.5ステレオミニプラグ)をご使用ください。本製品には付属していませんので、お近くの家電量販店等でお買い求めください。

^{*}スマートフォンで通信を行った際に、音楽にノイズが入る場合があります。

ストレス解消コース



まずコース開始前に脈拍の測定をおこないます。

脈拍センサーを人差し指に取り付け、測定開始ボタンを押してください。



測定姿勢までリクライニングを倒します。



測定時間は、約1分間です。



測定が完了したら、脈拍センサーを取り外してください。測定結果に応じて副交感機能の状態が表示されます。

マッサージを開始できる状態になると点灯します。

※脈拍数が高い時は、再測定を促すことがあります。



呼吸法を取り入れたマッサージをおこない、副交感機能をアップさせます。



コース終了後に脈拍の測定をおこないます。

脈拍センサーを人差し指に取り付け、測定開始ボタンを押してください。



測定姿勢までリクライニングを倒します。



測定時間は、約1分間です。



マッサージ前後のあなたの状態と現在のストレス指数を表示します。

なお、ストレス指数は、ファミリーナダ独自の指数で、健康管理の目安にしてください。

コース選択の方法

体重チャレンジ

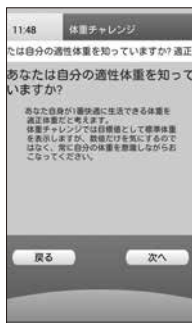

適正体重とは、BMIなどで示される標準体重のことではなく、自分自身が快適に生活できる体重のことをいいます。標準体重の数値だけを気にするのではなく、自分の体調に常に気を配りながらおこないましょう。



手動で入力する画面です。体重は必須項目ですが、体重以外は分かる範囲で入力してください。



登録後、ルピナスがあなたに最適なプランを自動的に計算、判断して提案します。目標値を参考にして、自分が体調がよいと感じる最適な体重を目指しましょう。



体重管理のための最適なアドバイスを行うために、食生活と運動習慣について各2問質問をおこないます。「はい」か「いいえ」で回答してください。

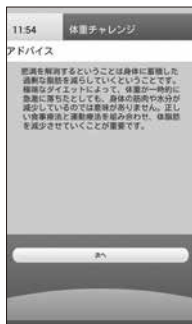

あなたの質問への回答により、最適なアドバイスをおこないます。

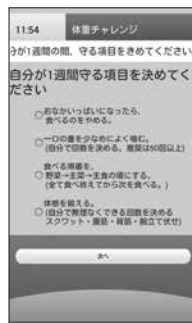

目標値に近づくためにアドバイスをします。これらの中で、自分がまず1週間守る項目を決めてください。一旦決めたら、日常生活の中で最優先に決めたことを守ってください。アドバイスにしたがって生活や運動をおこなっていただければ、目標値に近づくことができます。

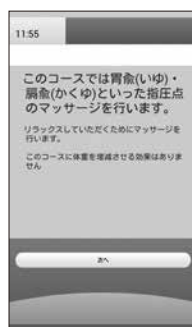

胃愈や膈愈といった指圧点のマッサージを開始します。

集中力アップコース

ストレッチ姿勢調整コース

クイックコース

選択すると、自動的にコースが始まります。

部位別



マッサージしたい好きな部位を選択してください。



好きなもみ技と好きな部位を選んで、お好きなマッサージを受けることができます。



それぞれの部位でもみ技を選択できます。
本格的な東洋医学の技も選択できます。

メディカルコース



メディカルコースは4種類あります。
全身のマッサージをおこなうことで、血行を促進し新陳代謝を高め、疲労回復・リフレッシュをおこなうコースです。

健康チェックモードの使い方

月に1回(毎月)の健康チェック



月に1回の健康チェックを選択してください。

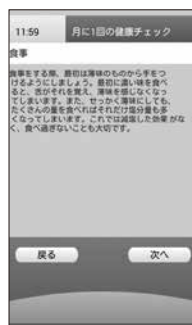

食事、運動習慣、ストレス、飲酒・喫煙、睡眠について、総合的なアドバイスをおこないます。特に改善が必要だと判断される項目についてのアドバイスが表示されますので、よく読んで生活習慣の改善をおこなってください。



健康チェックを開始します。始めに、脈拍・血圧・身長・体重を入力します。入力方法は、手動入力または、Bluetooth 対応の血圧計・体重計で測定するか選択してください。各項目について、画面の指示に従って入力してください。

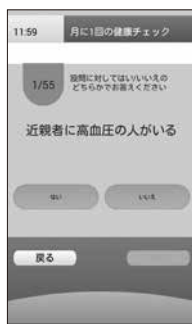

次に、複数の問診がはじまります。正確な状態を把握するために、50問程度の問診をおこないます。問診は、食生活や仕事の状態、ストレス等についておこないます。過去1ヶ月の自分の生活を思い出して、回答してください。



問診が終了後、あなたの健康指数を表示します。脈拍、血圧、BMI、問診による健康レベルの表示をおこないますので、レベルが低い項目については、特に注意して生活してください。

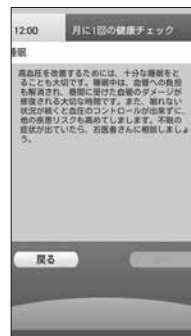
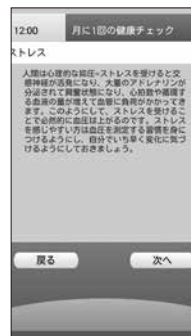
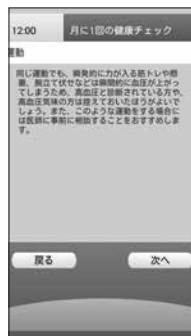

気になる健康チェック



症状による健康チェック

気になる症状があるときに、その症状を選択し、複数の問診により、東洋医学に基づいた症状の原因とアドバイスを表示します。

ストレスチェック

職業などの要因を抜いた29項目の問診によりストレス状態を表示します。(出典元：厚生労働省職業性ストレスチェック)

認知症チェック

認知症チェックのための問題と脳トレーニングができます。

健康辞典

症状別の原因・改善方法等約200問の健康辞典です。

健康チェックモードの使い方

測定・管理モード

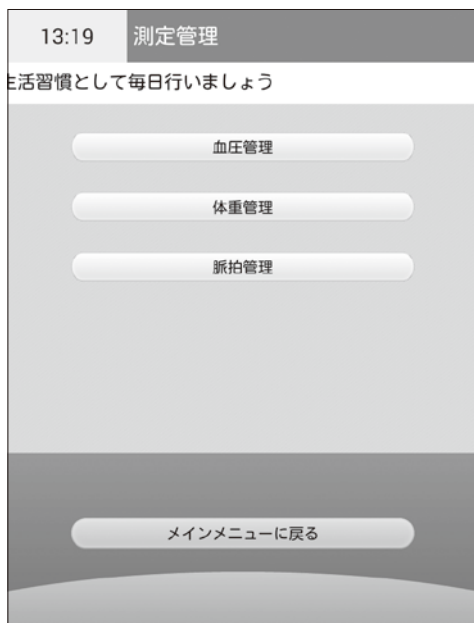

血圧、体重、脈拍を管理するために、測定（入力）モードが搭載されています。

測定（入力）結果は、各履歴に反映されます。

また、測定を忘れないために、アラーム設定機能も搭載されています。

タブレットのサイドについているLEDと音声、画面表示でお知らせします。

血圧測定・管理（入力モード）

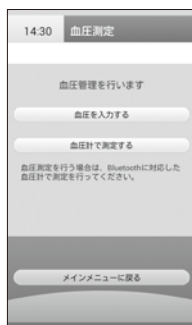

はじめに血圧の手動入力かBluetooth対応血圧計で測定するか選択してください。

通信機能付きの血圧計の対応機種は、弊社ホームページでご確認ください。



測定（入力）値に応じて血圧レベルの表示をおこないます。参考にして、セルフケアをおこなきましょう。



手動で入力する画面です。

体重測定・管理 (入力モード)

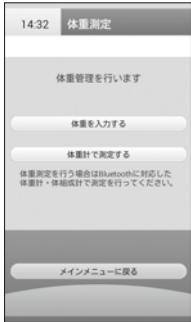

はじめに、体重の手動入力か Bluetooth 対応体重計で測定するか選択してください。

通信機能付きの体重計の対応機種は、弊社ホームページでご確認ください。



手動で入力する画面です。



測定 (入力) を反映させた履歴を表示します。

脈拍測定・管理 (入力モード)



まずコース開始前に脈拍の測定をおこないます。脈拍センサーを人差し指に取り付け、測定開始ボタンを押してください。

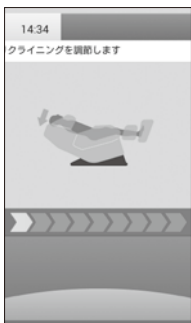

臥位の状態 (フルリクライニング) で脈拍を測定します。



1分間測定をおこないます。



測定が完了したら、脈拍センサーを取り外してください。測定結果に応じて副交感機能の状態が表示されます。

健康チェックモードの使い方

履歴モード

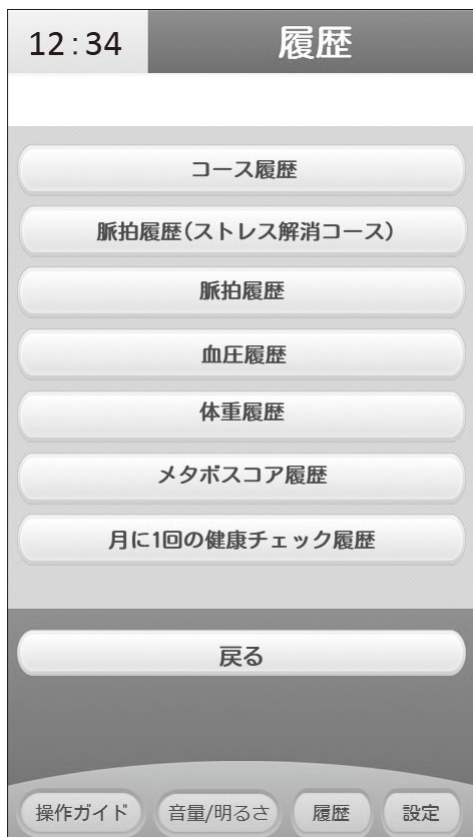

それぞれの履歴を確認することができます。

使用履歴	どのコースをいつ使用したのか履歴を表示します。
脈拍履歴(ストレス解消コース)	ストレス解消コース使用時の脈拍値の履歴グラフを週、月、3カ月、6カ月、年で表示します。
脈拍履歴	脈拍値の履歴グラフを週、月、3カ月、6カ月、年で表示します。
血圧履歴	血圧値の履歴グラフを週、月、3カ月、6カ月、年で表示します。
体重履歴	体重値の履歴グラフを週、月、3カ月、6カ月、年で表示します。
メタボスコア履歴	メタボスコア(内臓脂肪推定量)の履歴グラフを表示します。
月に1回の健康チェック履歴	月に1回の健康チェックの履歴を表示します。

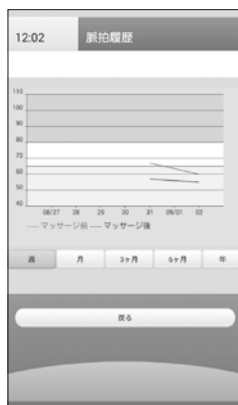

履歴表示サンプル

メタボスコア

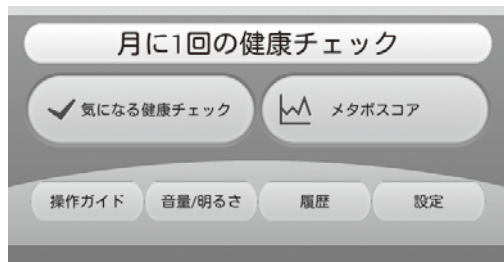

登録情報の入力
生年月日、性別、身長、へそ囲、ヒップ囲(男性のみ)、上腕囲(女性のみ)を入力してください。
入力情報には、ユーザー情報を利用することも出来ます。



タブレットでメタボスコアを利用できます。メタボスコアでは、身体サイズ(年齢、性別、身長、へそ囲、ヒップ囲(男性のみ)、上腕囲(女性のみ)などから内臓脂肪と皮下脂肪の面積を測定し、メタボリックシンドロームのリスクを評価をしたものです。早稲田大学とヘルスグリッド株式会社の共同研究で得た成果を活用しています。



◆身体計測

身体の測定をしていただけます。メジャーを準備してください。

1. へそ囲の計測
へその部分でメジャーをまわして計測してください。
2. ヒップ囲の計測(男性のみ)
おしりの一番ふくらんでいる部分で計測してください。
3. 上腕囲の計測(女性のみ)
腕を軽く伸ばした状態で、二の腕(上腕)の中ほどの太い部分を計測してください。

各種設定の方法

操作ガイド



設置方法 動作確認方法

本製品の設置場所や設置方法、設置・移動後の動作確認方法を動画で表示します。

移動方法 搬入方法

本製品の移動方法と搬入・移動ができずにアームレストを取り外す場合を動画とイラストで表示します。

使用上の注意点

本製品の使用前、使用中、使用後の注意事項をイラストで表示します。

使用方法

マッサージチェアの使用法、スピーカーヘッドレストの使用法、タブレットの操作法を動画やイラストで表示します。

ルピナスの特長

家族みなさんで利用していただくために、ルピナスの特長について動画で説明します。また、コースの説明、指圧点・筋肉についても紹介します。

メンテナンス方法

マッサージチェアとタブレットのお手入れ方法を動画で表示します。

ワイヤレスLAN (Wi-Fi) Bluetoothの設定方法

Wi-Fi、Bluetooth 設定を動画で表示します。

アフターサービスについて

保証書、オーナーズカード、修理を依頼されるときについて表示します。

Q & A

Q&A 画面を表示します。

※その他詳しくは操作ガイドをご覧ください。

音量／明るさ



タブレットの「音量」「明るさ」の調整がおこなえます。

設定



Wi-Fi、Bluetooth の設定、タブレット画面左上の時計の設定、アラームの設定を変更できます。

マッサージ中は変更できませんので、マッサージ前後におこなってください。
変更後は必ず「OK」ボタンを押してください。

※商品改良やバージョンアップのため、予告なくタブレット画面のデザイン、操作方法など一部仕様を変更することがございます。最新の操作方法に関しましては、タブレット内の操作ガイド、または、下記 URL よりパソコンやスマートフォンなどからアクセスしてご覧ください。

<https://family-owner.com>



Wi-Fi の設定

Wi-Fi モデルは、IEEE802.11 b/g/n 規格に対応しています。
 事前に Wi-Fi (無線 LAN) ルーターの SSID (ネットワーク名) と KEY (暗号化キー) を確認してください。
 Wi-Fi ルーターのラベルに表示してある場合があります。
 表示がない場合は、Wi-Fi (無線 LAN) ルーターの取扱説明書等でご確認ください。
 ※接続設定中は、マッサージ動作はすべて停止します。



画面上にある ON/OFF のスイッチを押して、Wi-Fi 設定を ON にします。

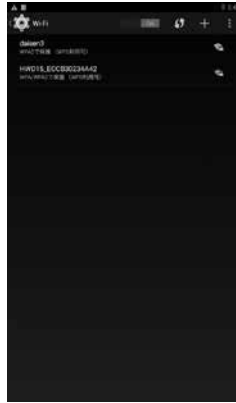

Wi-Fi 設定を ON にすると、ネットワークが表示されますので、利用可能な名前 (SSID) を選択します。



選択するとパスワードを求められることがあります。入力後、接続ボタンを押してください。

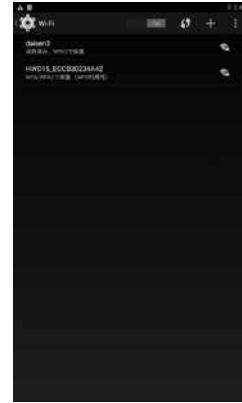

入力したパスワードが正しければ、接続が完了し、画面に「接続されています」と表示されます。

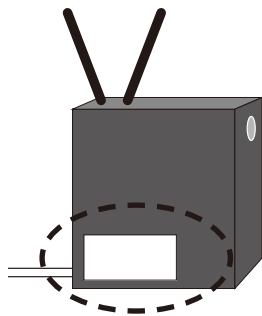

製品名：無線 LAN ルーター ○○株式会社
 製品型番：ABC-123T
 認証番号：○○○○
 SSID (ネットワーク名)：tadt8745
 KEY (暗号化キー)：qaszcl5s

Bluetooth の設定



画面上にある ON/OFF のスイッチを押して、Bluetooth 設定を ON にし、ペアリングをおこないます。

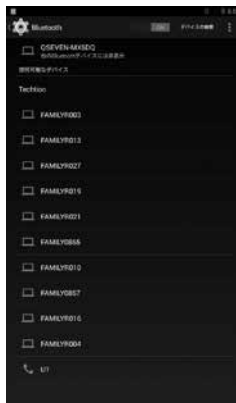

Bluetooth 設定を ON にすると、一度ペアリングをおこなった機器は、自動で接続されます。



PIN コードを要求された場合は、機器の PIN コードを入力してください。

新たにペアリングをする機器を登録する場合には、「使用可能なデバイス」に表示される機器から選択してください。

※ペアリングとは、Bluetooth 対応のデバイス同士をつなぐ作業のことをいいます。

※PIN コードは、ペアリングコード、PIN ナンバー、ペアリングキーなどとも呼ばれます。

Q フローリングや床暖房の上に設置しても大丈夫ですか？

A 設置しても大丈夫です。

ただし、床を傷つけることがあるかもしれませんので、カーペットを敷き、その上にマッサージチェアを設置することをおすすめします。(畳等も同様です)

また、ホットカーペットは発熱体を痛め、そこから発火するおそれがありますので使用しないでください。

Q 誤って水をかけてしまった。どうすればいいですか？

A 感電のおそれがあります。ただちに使用を中止し、次の内容に従ってください。

- 本体真後ろの主電源スイッチを切ってください。
- 電源プラグをコンセントから抜く。
以上のことをおこなった上、『修理等に関するお問い合わせ窓口』(P.35に記載)へご相談ください。

Q マッサージをより強くするにはどうすればいいですか？

A 次のことをおこなってみてください。

- マッサージ中に画面に表示される強弱調節ボタンで調節する。
- 深く腰かけ背もたれに体重がかかるように座る。
- 枕(大)、枕(小)をはずす。
以上の方法でより強くマッサージをおこなうことができます。

Q マッサージをより弱くするにはどうすればいいですか？

A 次のことをおこなってみてください。

- マッサージ中に画面に表示される強弱調節ボタンで調節する。
- 背もたれを起す。
- 背パッド上に緩衝パッド(別売)を置く。
- 枕(大)、枕(小)をつける。
以上の方法でより弱くマッサージをおこなうことができます。

Q 体重が重くても大丈夫ですか？

A 体重100kgまでの方のご使用を推奨しております。

Q 身長が150cm未満の人や180cm以上の人でも使えますか？

A お使いいただけます。

指圧点検索の際に肩位置が合わない場合がありますので、以下の方法でご使用することをおすすめします。

- 身長が低い人…リクライニングを起す。
- 身長が高い人…リクライニングを倒す。
- 指圧点検索後に肩の位置を調節する。

Q 使用者の年齢制限はありますか？

A 小さなお子様や自分の意思で操作できない方は安全上ご使用になれません。

ただし、集中力アップコースに限り、中学生以上のお子様を使用することができます。その場合、必ず保護者が付き添ってください。また、高齢者の方で80歳以上になると骨粗しょう症の危険性が高くなりますので、ご使用前には医師にご相談の上ご使用ください。

Q 1日にマッサージチェアは何回乗ってもいいですか？

A マッサージは1人あたり、1日1回(30分または、15分を2回等)を目安にしてください。

健康管理機能を使用する場合は、これ以上使用しても問題ありません。

Q Wi-Fi環境があるのに、マッサージチェアでWi-Fiが利用できません。

A 環境設定をご確認ください。

無線ルーター設置場所とマッサージチェア設置場所で電波が届くか確認が必要です。また、Wi-Fi設定が必要となりますので取扱説明書をご確認の上、設定をお願いします。

Q Wi-Fiモデルについて、セキュリティーにどのような対策をしていますか？
ウイルスに感染した場合は？

A マッサージに関連する機能しか使用できないシステムになっています。

各個人の血圧等のデータは、内部に暗号化され保存し、クラウドとの送受信の際も暗号化してデータの送信をおこないます。また、通常のインターネット回線等は使用できず、マッサージに関連する機能しか使用できないシステムになっています。

Q Bluetoothがつながりません。

A 設定をご確認ください。

- マッサージチェアとBluetooth機器の距離が遠すぎるとうまくペアリング設定できません。マッサージチェアにBluetooth機器を近づけてください。
- Bluetooth機器の状態を確認してください。
 - ① 電源がオンになっているか確認してください。電池式の場合は、電池が切れていないか確認してください。
 - ② その後、Bluetooth機器を再起動してください。
- BluetoothがONになっていることを確認してください。
- 接続したいBluetooth機器のペアリングをいったん解除して、あらためて接続設定してください。

Q LTE、Wi-Fi、Bluetoothを使用していると、テレビ、携帯電話に雑音が入りません。

A ご確認ください

- 雑音が入る機器とマッサージチェアの距離を離す。
- 雑音が入る機器とマッサージチェアの電源をそれぞれ別の場所から取る。

Q タブレットで動画を見れますか？

A 検索機能や動画視聴はできません。

ルピナス専用タブレットのため、インターネットを接続しての検索機能や動画視聴はできません。インターネットには接続できない仕様になっています。

Q イヤホンは別のものを使用できますか？

A 使用できます。

差し込み口がφ3.5mm (CTIA規格)のものを使用してください。
その他の差し込み口のものを使用しないでください。故障の原因となります。

Q バージョンアップの仕組みはどのようなシステムですか？

A 最新バージョンを自動的にダウンロードします。

バージョンアップは、クラウドと通信し、最新バージョンを自動的にダウンロードします。ダウンロード後に、インストールをおこなう確認画面が出てきますので、許可することにより自動的にインストールが完了します。

Q 故障時にどの程度の故障だと、追加費用が必要になりますか？

A 『修理等に関するお問い合わせ窓口』(P.35)までお問い合わせください。

通常使用以外の使用方法や過度なご使用があった場合に、追加費用が発生することがありますので、別紙「会員サービス規約」をよくご確認の上ご使用をお願いします。

オープンソースソフトウェアについて

本製品は GNU General Public License(GPL)、GNU Library/Lesser General Public License(LGPL)、その他の著作権ライセンス、ライセンス通知が適用されるソフトウェアを含んでいます。これらの具体的な条件については、操作ガイドの中でご覧いただけます。

上記のライセンスのもと、配布を要求しているソースコードについては、書面による要求があった場合に、配布のための必要な費用（メディア・取り扱い費用等）を負担していただけることを条件に、CD-ROM にて配布致します。

商標説明

・ Android、Android ロゴは、Google Inc. の商標または登録商標です。

LTE、ワイヤレス LAN (Wi-Fi)、Bluetooth®について

- 本商品では、2.4GHz帯域の電波を使用しています。この周波数帯域では、電子レンジなどの産業・科学・医療機器のほか、他の同種無線局、工場の製造ラインなどで使用される免許を要する移動体識別用構内無線局、免許を要しない特定小電力無線局、アマチュア無線局など（以下「他の無線局」と略す）が運用されています。
- Wi-Fi モデルには IEEE802.11b / IEEE802.11g / IEEE802.11n 規格ワイヤレス LAN が搭載されています。ワイヤレス LAN を使用する前には、近くで「他の無線局」が運用されていないことを確認してください。
- 電子機器、無線機器の使用が禁止されている区域では使用しないでください。機器の電子回路に影響を与え、誤作動や事故の原因となるおそれがあります。
- 埋め込み型心臓ペースメーカ等を装備されている方は、本商品を使用しないでください。また、装備されている方の近くでは使用しないでください。
- LTE やワイヤレス LAN の伝送距離や通信速度は、使用環境や周辺環境により大きく変動します。
- LTE やワイヤレス LAN 機能が使用する電波は、一般家屋で使用されている木材やガラス等は通過しますが、金属は通過しません。コンクリートの壁でも、内部に金属補強材が使われている場合は通過しません。
- 万一、本商品と「他の無線局」との間に電波干渉が発生した場合は、速やかに本商品の使用場所を変えるか、または機器の運用を停止（電波の発射を停止）してください。
電波干渉により、通信速度の低下やデータの損失、伝送距離の低下等が発生する可能性があります。
- 本商品を使用することにより、テレビ、携帯電話等に雑音が入る場合は、以下のように対処してください。
 - ・ 本商品の設置場所や向きを変更する。
 - ・ 雑音が入る機器と本商品の距離を離す。
 - ・ 雑音が入る機器と本商品の電源をそれぞれ別の場所から取る。

個人情報の取扱いについて

お客様が測定・登録された情報（脈拍、血圧、体重等）および会員登録された情報（氏名・住所・電話番号・メールアドレス等）は、個人情報保護法および当社ホームページに掲載している「個人情報保護に関する基本方針」により適切に管理し、明示した利用目的以外の目的では利用いたしません。

なお、データの一部は、今度のサービス向上等に活用させていただきます。

上記内容は、個人設定の際にタブレットに表示されますので、《同意する》もしくは《同意しない》ボタンを選択してください。同意しないを選択した場合は、ゲストでログインします。

故障かな?と思ったら

次の点検をしていただき、それでもなお異常のあるときは事故防止のため、ただちに使用を中止し、電源プラグをコンセントから抜き、『修理等に関するお問い合わせ窓口』(P.35に記載)までご相談ください。

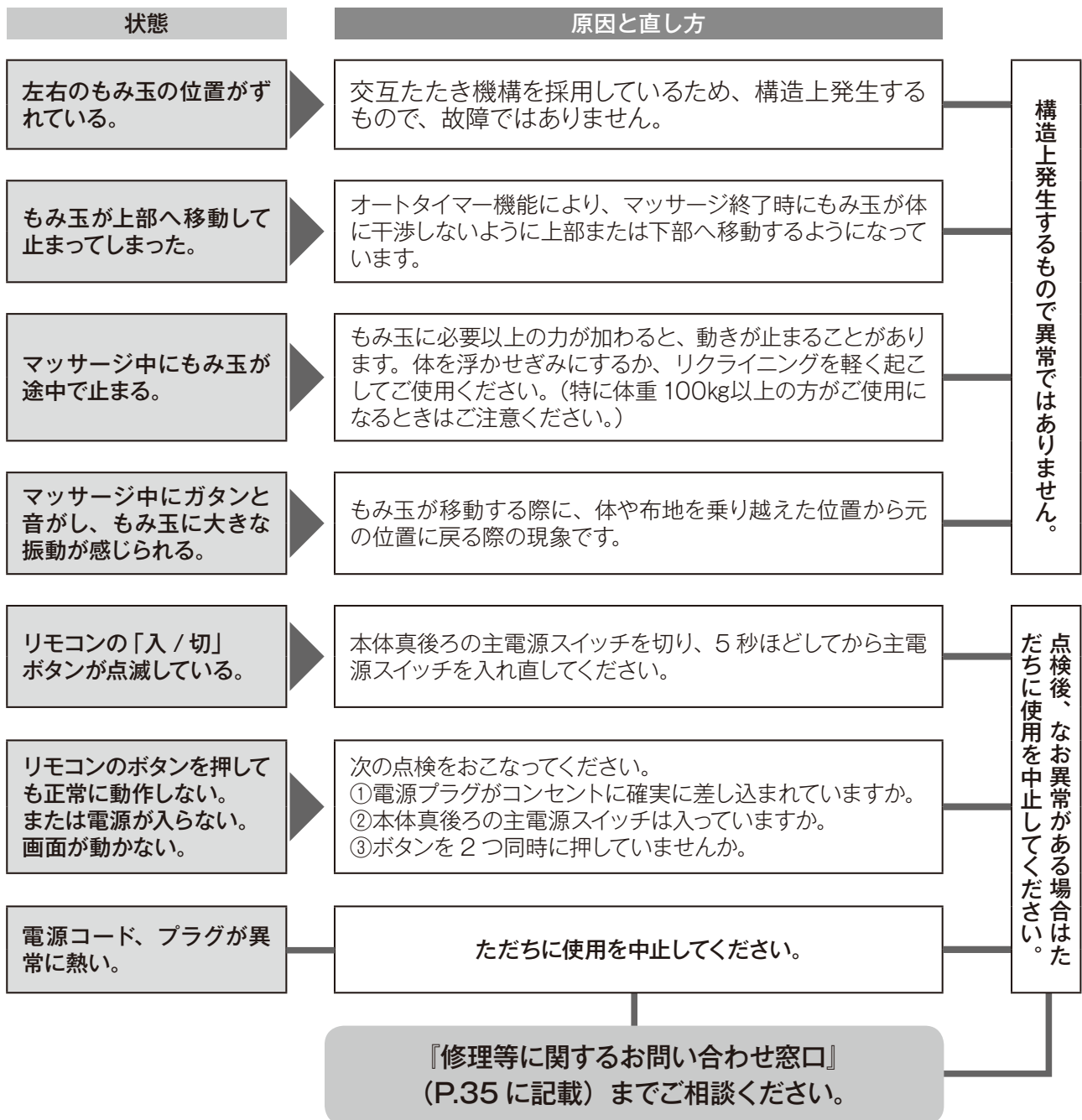

サービスマン以外の方は分解や修理はおこなわないでください。

「故障かな?と思ったら」

動作時の音

構造上やむを得ず発生するもので、性能などに影響はありません。

動作中は下記のような作動音がします。

たたきを伴う動作時の音	ゴトゴト音・カタカタ音
もみ動作時のもみ玉と布のすれる音	キュッキュツ音・ギウギウ音
もみ玉の昇降、もみ動作時の音	ウィーン音・ゴロゴロ音・コトツ音
エアーマッサージ中の音	コツコツ音
エアポンプの音	ブーン音
エアの排気音	シュー音
リクライニング昇降時の音	ウィーン音

※上記の音について、性能等に影響はありません。

保管とお手入れの仕方

保管の仕方

- 汚れやホコリをとった後、湿気の少ない場所に保管してください。
- ご使用にならない時は、カバーなどをかけ、ホコリがつかないようにしてください。
- ペットがコードをかむこと等を防止するため、保管中も本機の周辺にペットを近づけないようにしてください。



注意

●直射日光が当たる場所や、ストーブの近くなど直接高温になる場所には設置しないでください。

お手入れの仕方



注意

●お手入れの際は必ず電源プラグをコンセントから抜いてください。また、ぬれた手で電源プラグの抜き差しをしないでください。

【背パッド・各カバーのお手入れ】

汚れがついたときは、少量の中性洗剤を溶かしたぬるま湯に柔らかい布をひたし、かたくしぼってから拭き取ってください。



注意

●ビニールや室内の壁紙等に長時間接触させると、変色の原因となります。

【タブレットのお手入れ】

タブレットについた汚れは、乾いた布で拭き取ってください。

●絶対にぬれたタオルなどで拭かないでください。→故障の原因になります。

【その他のプラスチックのお手入れ】

少量の中性洗剤を溶かしたぬるま湯に柔らかい布をひたし、かたくしぼってから拭き取り、洗剤が残らないように乾いた布でよく拭き取ってください。

●アルコール、その他の溶剤やみがき粉などのお手入れは傷、変色、ひび割れの原因となりますので使用しないでください。

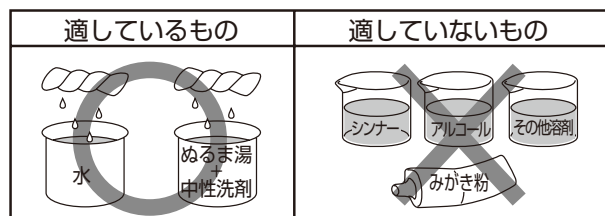

タブレットの電池交換方法

タブレットの時計表示がズレた場合、タブレットの電池が消耗している可能性がありますので、電池の交換をおこなってください。電池は、ボタン電池『CR2032』×1個をご使用ください。

①

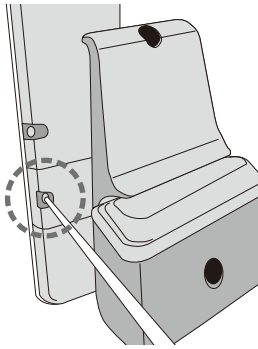

①タブレット裏側の電池ボックスカバーのネジを1箇所取り外します。

※取り外しには、お手持ちのプラスドライバーをご使用ください。

②

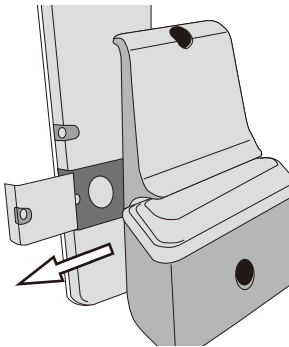

②ネジが外れたら、カバーをスライドさせて取り外してください。

③

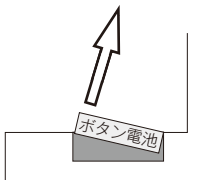

③ボタン電池を取り外します。取り外しの際は、手前を引き上げて取り外してください。

④

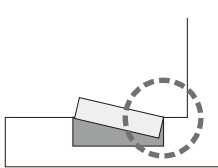

④ボタン電池を取り付けます。取り付けの際は、ケース奥側をはめてから、押し込んでください。

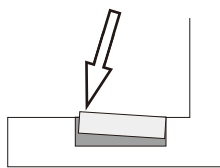

※使用済みの電池の廃棄方法は、お住まいの市町村の指導に従ってください。

⑤

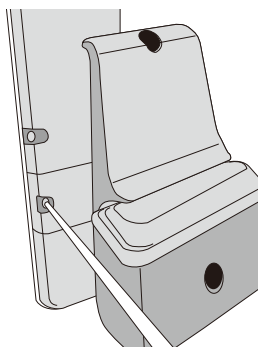

⑤ケースを取り付け、ネジを閉めてください。その際、締め込み過ぎに注意してください。

アフターサービスについて

1. 保証書について

保証については、会員サービスとなっております。別紙「会員サービス規約」をよくお読みの上、ユーザー登録を必ずおこなってください。

ユーザー登録には、オーナーズカードが必要となります。

この製品は日本国内専用ですので、日本国外でご使用になられた場合は、会員サービスを受けることが出来ません。

また、一般家庭以外（業務用）でご使用の場合は、保証期間中でも有償修理とさせていただきます。

2. 修理を依頼される時

修理を依頼される前に、P.30の「故障かな?と思ったら」をよくお読みください。確認後、まだ異常がありましたらお買い上げの販売店もしくは「修理等に関するお問い合わせ窓口」(P.35に記載)へオーナーズカードをお手元にご用意のうえ、次のことをご連絡、ご依頼ください。

なお、有償保守サービスとなる場合がありますので、内容をよくお読みください。

- 1) お名前・ご住所・お電話番号
- 2) オーナーズカード ユーザー ID
- 3) 販売名……………この取扱説明書の仕様欄、または本体後部に貼ってある社銘板をご覧ください。
- 4) 製造番号……………本体後部に貼ってある社銘板をご覧ください。
- 5) お買い上げ日（または設置日）
- 6) 故障の状態（できるだけ詳しくお知らせください。）
例) タブレットに表示されているコード番号をお知らせください。

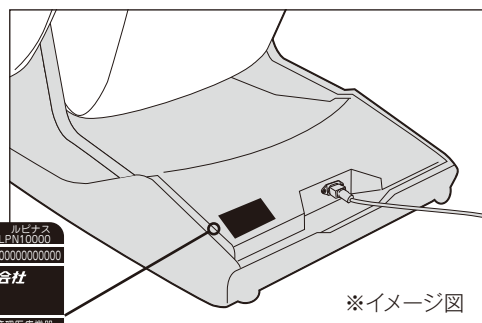
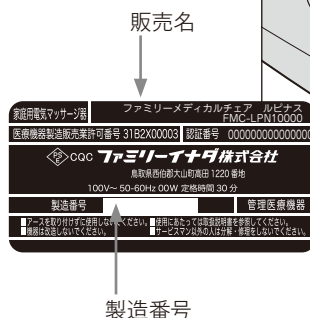

- 保証期間中は、修理の際、オーナーズカードをご提示ください。保証期間中でも有償になることがありますので、会員サービス規約をよくお読みください。
- 保証期間が過ぎている場合は、お買い上げの販売店にご相談ください。修理によって製品機能が維持できる場合は、ご希望により有償で修理させていただきます。
- アフターサービスについてご不明な点は、お買い上げの販売店、または「修理等に関するお問い合わせ窓口」(P.35)にお問い合わせください。
- 販売店にご依頼になれない場合は、「修理等に関するお問い合わせ窓口」(P.35)にご連絡ください。

仕 様

販 売 名	ファミリーメディカルチェア ルピナス FMC - LPN10000		
使 用 電 源	AC100V		
定 格 消 費 電 力	230W (ヒーター使用時) ヒーターのみ動作時の定格消費電力 60W		
定 格 周 波 数	50-60Hz		
定 格 時 間	30 分		
電撃に対する保護の形式	クラス 0 I機器		
上 半 身	背 上 メ 力	も み 速 さ	最小約 5 回 / 分、最大約 20 回 / 分
		た た き 速 さ	最小約 220 回 / 分、最大約 450 回 / 分
自 動 コ ー ス	15 種類		
部 位 別 コ ー ス	12 種類 (一部自動指圧点検索機能付き)		
エ ア ー 圧 力	約 30kPa		
オ ー ト タ イ マ ー	約 15 分 (自動コース時は異なります)		
フットレスト調節範囲	約 27cm		
リ ク ラ イ ニ ン グ 角 度	水平面に対して約 115° ~ 約 162° 無段階 (電動リクライニング)		
本 体 の 寸 法	幅約 91cm×奥行約 140 (192) cm×高さ約 110 (76) cm 奥行・高さの () 内の数字は最大リクライニングおよびフットレスト水平時		
重 量	約 100kg		
外 装 布 地	合成皮革		
付 属 品	電源コード・イヤホン・T 型レンチ・脈拍センサー・タブレット・指圧パッド		
包 装	1梱包 /1 台		
類 別	機械器具 (77) バイブレーター		
一 般 的 名 称	家庭用電気マッサージ器 (JMDN コード 34662000) 管理医療機器		
医療機器製造販売業許可番号	31B2X00003		
医 療 機 器 認 証 番 号	228AKBZX00053000		
製 造 販 売 元	ファミリーイナダ株式会社 鳥取県西伯郡大山町高田 1220 番地		
製 造 元	ファミリーイナダ株式会社		

※「商品改良のため予告なく一部仕様を変更することがあります。(タブレット画面のデザインを含む)」

製品に関するお問い合わせ窓口

0120-129-011

修理等に関するお問い合わせ窓口

0120-772-294

土・日・祝を除く平日 9:00 ~ 17:00

一般社団法人 日本ホームヘルス機器協会正会員

 **ファミリーチャア株式会社**

〒532-0004 大阪市淀川区西宮原2丁目1-3(ソラ新大阪2114階)
<https://www.family-chair.co.jp>