

LUPINUS SHOULDER

ルピナスショルダー

家庭用医療機器 ルピナスショルダー 取扱説明書

FMC - LPN5500

このたびは、家庭用医療機器 ルピナスショルダーをご利用いただき、まことにありがとうございます。

この製品は、家庭用医療機器として開発したメディカルチェアです。疲労の回復・改善を目的としたさまざまなマッサージをお楽しみいただき、皆様の日々の健康管理の良きパートナーとして末永くご愛用ください。



もくじ

■ 安全上のご注意	1
■ おもな特長	4
■ 各部の名前とはたらき	5
■ ご使用の前に・椅子の調節	7
■ コースの種類と特長	11
■ 本体リモコン・タブレット(付属品)の使い方	12
■ 2分間の健康管理について	15
■ コース選択の方法	16
■ 健康管理モードの使い方	22
■ 各種設定の方法	25
■ Q&A	27
■ 故障かな?と思ったら	30
■ 保管とお手入れの仕方	31
■ アフターサービスについて	33
■ 仕様	34
■ お問い合わせ窓口	35

添付文書

取扱説明書

ご使用前には、この「取扱説明書」をよくお読みの上、正しくお使いください。

日本国内専用

この製品は日本国外への輸出と使用を禁止しています。
PROHIBIT THE EXPORT AND THE USE OF THE PRODUCT OUTSIDE OF JAPAN.

この製品は、日本国内においてのみ有効です。

よってこの製品を国外に持ち出した場合、保証及び修理対応はできませんのでご了承ください。

JAPANESE EQUIPMENT SPECIFICATION WARRANTY APPLIES ONLY IN JAPAN.

WARRANTY INCLUDING REPAIRS BY THE MANUFACTURER DOES NOT APPLY IF THE PRODUCT IS TAKEN OUT OF JAPAN.

◎「取扱説明書」は、いつでも見られるように大切に保管してください。

◎この製品は、日本国内の弊社工場にて企画・開発・設計から組み立て、及び品質保証までをおこなっております。

◎この製品は、一般家庭用として設計されています。一般家庭以外(業務用等)でご使用の場合は、お買い上げの販売店または「修理等に関するお問い合わせ窓口」にご相談ください。

Massage
+
Medical



安全上のご注意



ご使用前に、この安全上のご注意をよくお読みの上、正しくお使いください。この取扱説明書には、お使いになる方や他の人への危害と財産の損害を未然に防ぎ、安全に正しくお使いいただくために、重要な内容を記載しています。

次の内容（表示・図記号）をよく理解してから本文をお読みになり、記載事項をお守りください。







なお、各部の名前については5ページをご覧ください。

お読みになった後も、お使いになる方がいつでも見られるところに大切に保管してください。





表示の種類

 警告	誤った取り扱いをすると人が死亡または重傷を負う危険性が想定される場合。
 注意	誤った取り扱いをすると人が傷害を負う可能性または物的損害のみの発生が想定される場合。

図記号の種類と意味



 禁止	禁止の行為であることを示しています。
 分解禁止	分解してはいけないことを示しています。
 ぬれ手禁止	ぬれた手で扱ってはいけないことを示しています。
 禁止	風呂・シャワー室等で使用してはいけないことを示しています。
 強制	行為を強制したり指示したりするものです。
 プラグを抜く	電源プラグをコンセントから抜くことを示しています。
 アース取り付け	アースを取り付けることを示しています。

ご使用場所の注意



 注意	
 禁止	●浴室やサウナ、湿気の多い場所では使用しないでください。 →感電や故障の原因になります。
 強制	●床面が水平な場所に置いて使用してください。 →不安定な場所では本体が転倒し事故の原因になります。
 アース取り付け	●万一の感電防止のために、アース線を取り付けてください。 詳しくは、別冊の設置説明書をご覧ください。
 禁止	●アース線はガス管・水道管・電話線・避雷針には絶対に接続しないでください。

ご使用前の注意点

警告



 禁止	<ul style="list-style-type: none"> ● 次の人は使用しないでください。 <ul style="list-style-type: none"> ○ 医師からマッサージを禁じられている人。例：血栓（塞栓）症、重度の動脈りゅう（瘤）、急性静脈りゅう（瘤）、各種皮膚炎および皮膚感染症〔皮下組織の炎症を含む〕等。 ○ 急性の頸椎ねんざ（むちうち症）の疑いのある人 ● 電源は交流 100V 以外では使用しないでください。 <ul style="list-style-type: none"> → 火災や感電の原因になります。 ● 変圧器を用いた使用はしないでください。 <ul style="list-style-type: none"> → 故障や感電の原因になります。 ● 電源コードや電源プラグが傷んだ状態、またはコンセントの差し込みがゆるいとき等は使用しないでください。 <ul style="list-style-type: none"> → 感電やショート・発火の原因になります。 ● マッサージの前には必ず施療部の布地が破れていないか確認してください。また、その他の部分に布地の破れがないことを確認してください。どんな小さな破れでもただちに使用を中止し、電源プラグを抜き、〔修理等に関するお問い合わせ窓口〕（P.35 に記載）にご連絡ください。施療部の布地を外したり、破れた状態で使用することは大変危険ですので、絶対にしないでください。 <ul style="list-style-type: none"> → 布地が破れた状態で使用すると、ケガや感電のおそれがあります。
 強制	<ul style="list-style-type: none"> ● 次の人は、使用前に医師に相談してください。 <ul style="list-style-type: none"> ○ 心臓に障害のある人 ○ 糖尿病等による高度な末梢循環障害による知覚障害のある人 ○ 骨粗しょう（鬆）症の人やせきつい（脊椎）の骨折、急性〔とう（疼）痛性〕疾患の人 ○ 施療部位に創傷のある人 ○ 体温 38℃ 以上（有熱期）の人 例：急性炎症症状〔けん（倦）怠感、悪寒、血圧の変動等〕の強い時期、衰弱しているとき ○ 妊娠初期の不安定期または出産直後の人 ○ ベースメーカー等の電磁障害を受けやすい体内植込み型医用電気機器を使用している人 ○ 背骨（脊椎）に異常のある人または背骨が左右に曲がっている人 ○ かつて医師に治療を受けた部位、または現在治療中の疾患部位へ使用する人 ○ 悪性のしゅよう（腫瘍）のある人 ○ 安静を必要とする人 ○ 内臓疾患（胃炎、肺炎、肝炎）等の急性症状のある人 ○ 温度感覚喪失が認められる人 ○ 医師の治療を受けている人や、特に身体の異常を感じている人 ○ リウマチ症、痛風等により関節が変形している人 ○ めまい、ふらつき、耳鳴りの症状がある人 ○ 捻挫、肉離れ等の炎症性の人 ○ 腱鞘炎、またはそのおそれのある人 ● 特定の病気をもちでない場合でも、80 歳前後になると骨粗しょう（鬆）症の有病率が非常に高くなります。使用前に医師に相談してください。 <ul style="list-style-type: none"> → マッサージの際は、別売の緩衝パッドを使用してください。 ● 使用しても、効果が現れない場合、医師又は専門家に相談してください。

注意

 禁止	<ul style="list-style-type: none"> ● この取扱説明書の使用方法以外の使い方をしないでください。また、本機と他の治療器や電気毛布等を併用しないでください。 <ul style="list-style-type: none"> → 身体に悪い影響を与えたりケガの原因になります。 ● 人をのせたまま移動しないでください。 <ul style="list-style-type: none"> → 本体の転倒により、事故やケガの原因になります。 ● フットレストを上げたまま、あるいは肩メカを下げた状態で椅子に座らないでください。 <ul style="list-style-type: none"> → 衝撃が加わり、故障の原因となります。また、本体の転倒により事故やケガの原因になります。 ● 付属品以外のものを用いて本機を使用しないでください。
 強制	<ul style="list-style-type: none"> ● 電源プラグをコンセントに差し込む前に主電源スイッチが切れていることを確認してください。 <ul style="list-style-type: none"> → 故障や感電の原因になります。 ● 電源プラグおよびコネクタは確実に最後まで差し込んでください。 <ul style="list-style-type: none"> → 感電やショート・発火の原因になります。 ● ご使用前には別冊の設置説明書にしたがい全てのスイッチを順次入れ、機器が正常に動作することをお確かめください。 ● ご使用前には背もたれを完全に起こし、肩メカを収納位置まで戻し、体調に応じてリクライニング角度を調節し、はじめは弱い刺激でマッサージしてください。 <ul style="list-style-type: none"> → はじめからマッサージの刺激が強くと、ケガのおそれがあります。特に高齢者や骨が弱いと思われる方は、十分注意してマッサージしてください。 ● 安全のために、各メカの位置を確認し、収納位置にない場合は、主電源スイッチを入れ、機器が正常に動作することを確認してからゆっくり座ってください。 ● 椅子に腰掛けるときに、フットレストの上ののる、立つ、座る等の行為、肩メカに負荷を与える行為はしないでください。 <ul style="list-style-type: none"> → 転倒による事故やケガ、故障の原因になります。 ● しばらくご使用にならなかつた後、再びご使用になるときは必ずもう一度この取扱説明書をよくお読みの上、機器が正常に動作することを確認してからご使用ください。



ご使用時の注意点

警告

 禁止	<ul style="list-style-type: none"> ● 電源コードを本体に巻きつけたり、本体の脚で踏んだりしないでください。また、電源コードを傷つけたり、破損させたり、加工したり、無理に曲げたり、引っ張ったり、ねじったりしないでください。 <ul style="list-style-type: none"> → コードが破損し、火災や感電の原因になります。 ● 本体やリモコンに水等をこぼさないでください。 <ul style="list-style-type: none"> → 感電やショート・発火の原因になります。 ● お子様や自分で意思表示ができない人や身体の不自由な人に使用させないでください。また、お子様やペットを、本体の上や本体の周辺（背もたれの後ろやフットレストの下、肩メカの周辺等）で遊ばせたり、本体や肩メカの上ののせたり、座らせたりしないでください。集中力アップコースに限り中学生以上のお子様を使用することができます。その場合、必ず保護者が付き添ってください。 <ul style="list-style-type: none"> → 事故やケガの原因になります。 ● 椅子に 2 人以上座ってのご使用はおやめください。特に小さなお子様（乳児等）を抱きかかえてのご使用はおやめください。 <ul style="list-style-type: none"> → 事故やケガの原因になります。 ● 布地が破れた状態では使用せず、電源プラグをコンセントから抜いてください。 <ul style="list-style-type: none"> → 事故やケガ・感電の原因になります。修理は〔修理等に関するお問い合わせ窓口〕（P.35 に記載）にご相談ください。 ● フットレストを手で持ち上げた状態で急に手をはなさないでください。
 ぬれた手禁止	<ul style="list-style-type: none"> ● ぬれた身体で座ったり、ぬれた手で操作したりしないでください。 <ul style="list-style-type: none"> → 感電や故障の原因になります。
 強制	<ul style="list-style-type: none"> ● マッサージコース開始前やリクライニングを倒すときや起こすとき、肩メカを昇降させるときに必ず周囲に人（特にお子様）やペットがいないことを確認してください。また、背もたれの後ろやフットレストの下、肩メカに身体や物をはさまないようにしてください。 <ul style="list-style-type: none"> → 事故やケガの原因になります。 ● 身体や物がはさまりこまれた場合、リクライニングボタンを押して安全な位置まで戻してください。



ご使用時の注意点

⚠️注意



 <p>禁止</p>	<ul style="list-style-type: none"> ●素肌では使用しないでください。 ●髪が長い人は、髪をまとめて使用してください。 ●整髪料をつけたままや化粧をしたままで、長時間使用しないでください。 →長時間付着することにより、合成皮革の劣化が起きることがあります。 ●マッサージおよび椅子としての目的以外には使用しないでください。 →事故やケガの原因になります。 ●頭部、胸部、腹部、関節部（ひじ、ひざ等）には使用しないでください。 →気分が悪くなったり、ケガの原因になります。 ●もみ玉が上下する部分、リクライニング、肩メカ昇降部分等の可動部に手や足を入れしないでください。また、髪飾り、ピアス、イヤリング、ネックレスなどのかたい物をつけて使用しないでください。 →ケガの原因になります。 ●コード付きイヤホン、首の根元に帽子となるフードがついている衣類や帽子を着用しての使用はご遠慮ください。 →ケガの原因になるおそれがあります。 ●フットレストは脚部以外には使用しないでください。 →ケガの原因になります。 ●肩メカは、肩以外に使用しないでください。 →ケガの原因になります。 ●マッサージチェアを無人で動作させないでください。 →事故やケガの原因になります。
 <p>強制</p>	<ul style="list-style-type: none"> ●緊急時や動作中に異常を感じたときは、本体リモコンの【急停止】ボタンを押して、リクライニングを起こしてください。 ●使用中に身体に激しい痛みや異常を感じたときは、ただちに使用を中止し医師に相談してください。 ●マッサージの刺激が強いと感じたときは、この取扱説明書にしたがい刺激を弱くしてください。それでも強いと感じるときは、使用を中止し『製品に関するお問い合わせ窓口』（P.35に記載）にご相談ください。 →強い刺激のまま使用を続けるとケガのおそれがあります。 ●マッサージ中は眠らないように注意してください。→ケガの原因になります。 ●マッサージは、1日30分以内にしてください。同一箇所へ連続してのご使用は5分以内にしてください。 →長時間の連続使用は必要以上の刺激となり、逆効果やケガの原因になります。 ●肩のマッサージ中に肩メカから抜けた場合、無理に肩を入れしないでください。 →無理に入れようとする、故障やケガの原因になります。 ●脚部のマッサージ中にフットレストから脚が抜けた場合、無理に脚を入れしないでください。 →無理に入れようとする、故障の原因になります。
 <p>プラグを抜く</p>	<ul style="list-style-type: none"> ●停電のとき、または停電の可能性があるときはただちに使用を中止して主電源スイッチを切り、電源プラグをコンセントから抜いてください。 →停電復帰時、事故やケガのおそれがあります。 ●落雷の可能性があるときは、ただちに使用を中止して、主電源スイッチを切り、電源プラグをコンセントから抜いてください。 ●動かさない場合や異常を感じたときは、事故防止のため、ただちに使用を中止して主電源スイッチを切り、電源プラグをコンセントから抜いて、『修理等に関するお問い合わせ窓口』（P.35に記載）に点検・修理を依頼してください。 →感電や漏電・ショート等による火災のおそれがあります。

ご使用後や使用しないときの注意点

⚠️注意

 <p>禁止</p>	<ul style="list-style-type: none"> ●使用後は必ず主電源スイッチを切り、電源プラグをコンセントから抜いてください。 →お子様やペットのいたずら等による事故やケガのおそれがあります。 ●電源コードは本機以外では使用しないでください。 ●本機を使用後は、必ず背もたれを完全に起こし、肩メカを収納位置に戻し、フットレストを完全に下ろしてください。 ●使用後は汚れを取り、湿気の少ないところに保管してください。 ●本機に物を載せないでください。
 <p>プラグを抜く</p>	<ul style="list-style-type: none"> ●電源プラグをコンセントから抜くときは、電源コードを持たず、必ず電源プラグを持って抜いてください。 →感電やショートによる火災の原因になります。 ●お手入れの際は必ず電源プラグをコンセントから抜いてください。また、ぬれた手で電源プラグの抜き差しをしないでください。 ●ご使用にならないときは、必ず電源プラグをコンセントから抜いてください。 →ホコリや湿気で絶縁劣化し、感電や漏電・火災の原因になります。

その他の注意点

<p>警告</p>	
 <p>禁止</p>	<ul style="list-style-type: none"> ●本体の上に立たないでください。座部以外に座る等して、上から強い衝撃を与えないでください。 →事故やケガ、故障の原因になります。 ●肩メカにぶら下がる、肩メカにもたれかかる、肩メカを無理に左右に押し広げる、肩メカを外部からの力で上下に移動させる等、肩メカに負荷を与える行為をしないでください。 →事故やケガ、故障の原因になります。 ●電源コードが破損した場合は、危険ですので使用を中止してください。『修理等に関するお問い合わせ窓口』（P.35に記載）に電源コードの交換の依頼をしてください。
 <p>分解禁止</p>	<ul style="list-style-type: none"> ●機器が故障した場合は、勝手に修理せず、『修理等に関するお問い合わせ窓口』（P.35に記載）に連絡してください。 ●機器は改造しないでください。→火災や感電、ケガの原因になります。

お願い

- 製品及び付属品を廃棄する場合には、最寄りの市区町村窓口で正しい廃棄方法をお問い合わせください。

おもな特長

特長

業界初! INADA medical A.I.

左右独立型人工知能肩メカ

ファミリーイナダ 55 年の研究開発から生まれた業界初のもみ方を実現する肩メカは、肩の筋繊維に対して垂直にアプローチすることができるので、効率よく肩の筋肉をほぐします。

業界初! INADA medical A.I.

指圧点自動検索システム

マッサージ前に、その人の体型に応じて指圧点を自動で検索します。体型や目的に合わせて効果的なマッサージをおこないます。

業界初! INADA medical A.I.

家族みんなの A.I. ドクター

マッサージチェアとウェアラブルデバイス(別売)を使用して、身体情報を 365 日、24 時間クラウドで見守ります。タブレットが管理している血圧、体重、脈拍の数値に大きな変化があった場合は、文字と音でお知らせします。家族一人ひとりの生活状況を分析し、生活・食事のアドバイスや運動指導をおこないます。

新開発!

専用タブレット

マッサージのコース選択から健康管理まで、タブレット 1 つでおこなえます。

マッサージ手技の説明や機能の調節を表示するほか、家族一人ひとりの健康状態をデータ管理し、数値に応じたアドバイスををおこないます。

※付属品のタブレットの機能です。

業界初! INADA medical NAVI

月に 1 回の健康チェック

約 50 項目の質問への回答と血圧、体重、脈拍のデータを組み合わせて、健康チェックをタブレットで実施します。家族それぞれの結果に応じた生活習慣のアドバイスををおこないます。

INADA medical A.I.

2つ玉のアンドロイドメカ

家族一人ひとりの体型、筋肉の形や大きさ、その時のコリに合わせて、人工知能メカが最適な強さ・最適な時間にもみ動作を調整します。

新開発! INADA medical A.I.

音声認識調整機能

コース中にマッサージの強さを音声で変更することができます。マッサージが強い場合は、声に従ってもみ味のやわらかい「やわらかモード」に切り替わります。

※手動でも操作できます。

プロ監修のみみ技を実現!

肩集中コース

プロが肩の施療時に行う手技である把握揉捏(はあくじゅうねつ)法を再現し、その人の肩のコリの状態に合わせたマッサージをおこないます。

最新のマッサージプログラムへのアップデート INADA medical NAVI

通信ネットワークによるバージョンアップ

プロのマッサージ師とともに研究し続けるファミリーイナダの最新プログラムを定期的にバージョンアップ。常に新しいマッサージプログラムを受けることができます。

健康情報の受信 INADA medical NAVI

健康情報をユーザーに通知

ファミリーイナダから配信される、予防医学の観点から日々の健康管理に役立つ最新の医療情報を、タブレットで確認できます。

5年間の会員サービス

オーナーズサイトもしくはユーザー登録はがきで、ユーザー登録をおこなっていただくことにより、5年間の会員サービスを受けることができます。詳細については、アフターサービスについてのページ(P.33)をご覧ください。

使用目的または効果

あんま・マッサージの代用。一般家庭で使用するこゝと。

- 疲労回復 ● 筋肉の疲れをとる ● 神経痛・筋肉痛の痛みの緩解
- 血行をよくする ● 筋肉のこりをほぐす

※タブレットの表示、付属品の名称等に「指圧」の文言を使用しておりますが、使用目的または効果に指圧の代用は含まれておりません。

各部の名前とはたらき

本体

【各部の名前とはたらき】

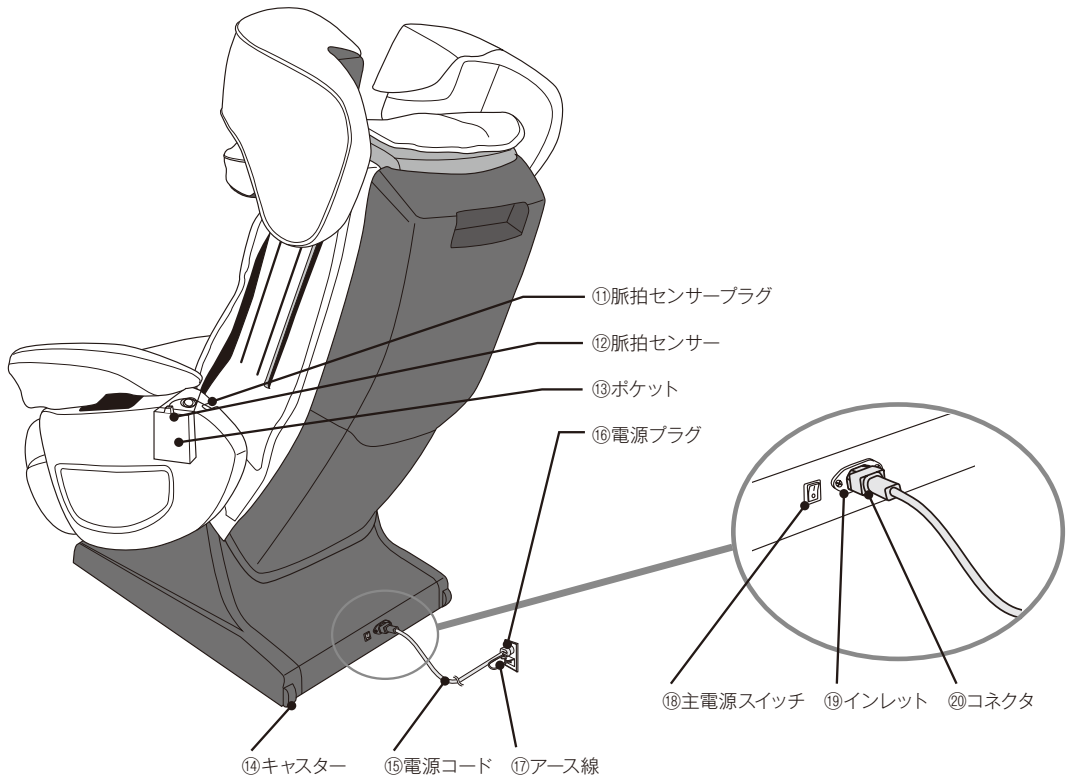
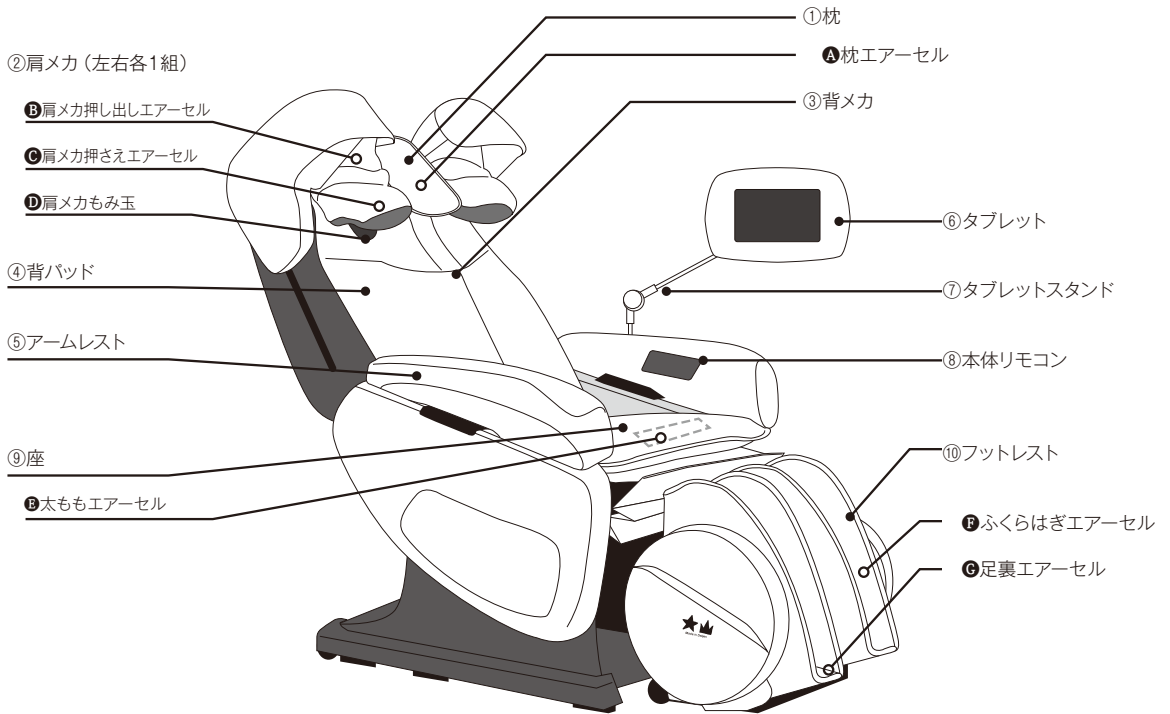

【本体リモコン】

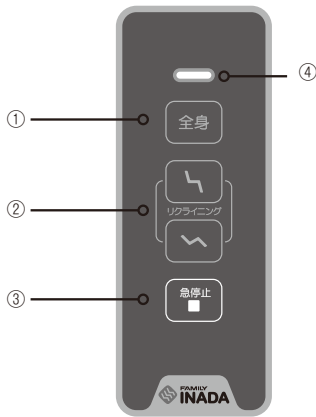

【タブレット】

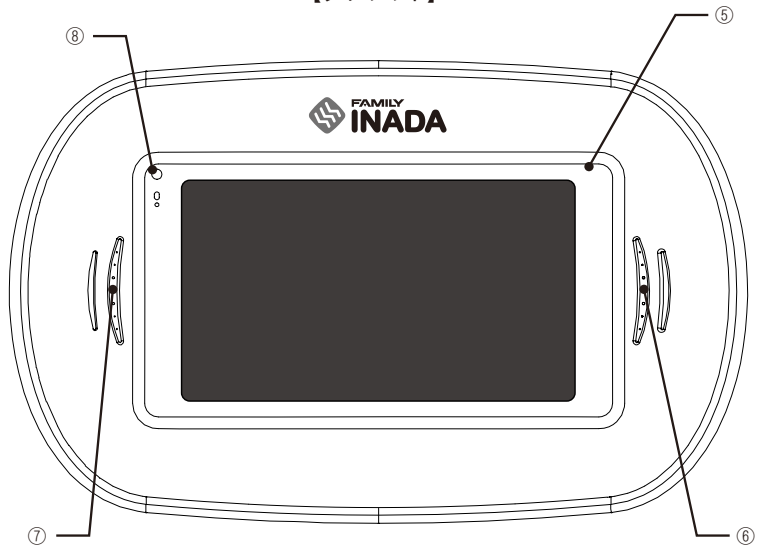

【各部の名前とはたらき】

本体リモコン		
①	全身ボタン	疲労回復を目的とし、全身のマッサージをおこないます。
②	リクライニングボタン	リクライニング角度を調節します。
③	急停止ボタン	緊急時や動作中に異常を感じたときに押してください。その場でリクライニングが起き上がります。
④	LED ライト	主電源入で、緑色に光ります。
タブレット (付属品)		
⑤	タッチパネル	画面にタッチして、操作をおこないます。
⑥	スピーカー	ここから音声や音楽が流れます。
⑦	マイク	音声認識機能をおこなう際に使用します。
⑧	カメラ	オプション品やバージョンアップ機能で使用します。

警告	<ul style="list-style-type: none"> ●本体リモコン・タブレットに水等をこぼさないでください。 ●ぬれた手で操作しないでください。
注意	<ul style="list-style-type: none"> ●本体リモコン・タブレットの上に座ったり、強い衝撃をあてないでください。 ●先のとがったものや硬いもので、タッチパネルやボタンを押さないでください。 ●タブレットの角度調節は、可動範囲以上に動かさないでください。

ご使用前に

- 冷えきった室内の温度を上げて使用するときは、室温を急に上げず、徐々にあげてください。
→動作部に結露が生じ、性能を十分に発揮できなくなることがあります。
- 体重 100kgまでの方のご使用を推奨しております。
→体重 100kgの方が座った状態で、1cm²あたり約 1.9kgの荷重が床面にかかります。
- ご使用前には、布地の破れがないか確認してください。

⚠️ 注意

●ご使用前には必ず本体布地が破れていないか確認してください。また、その他の部分に布地の破れがないことを確認してください。どんな小さな破れでも直ちに使用を中止し、電源プラグを抜き、「修理等に関するお問い合わせ窓口」(P.35に記載)にご連絡ください。本体布地をはずしたり、破れた状態で使用することは大変危険ですので、絶対にしないでください。

【ご使用前に】

椅子の調節

【椅子の調節】

椅子の座り方

背メカのもみ玉は通常、背もたれの下部に左右に広がって引っ込んだ状態、肩メカは上部に静止した状態になっています(収納状態)。安全のため、もみ玉の位置と肩メカの位置を確認し、収納状態以外の場所にある場合はすぐに座らず主電源スイッチを入れて、背メカのもみ玉と肩メカを収納状態に戻してから、ゆっくりと椅子の中央に座ってください。

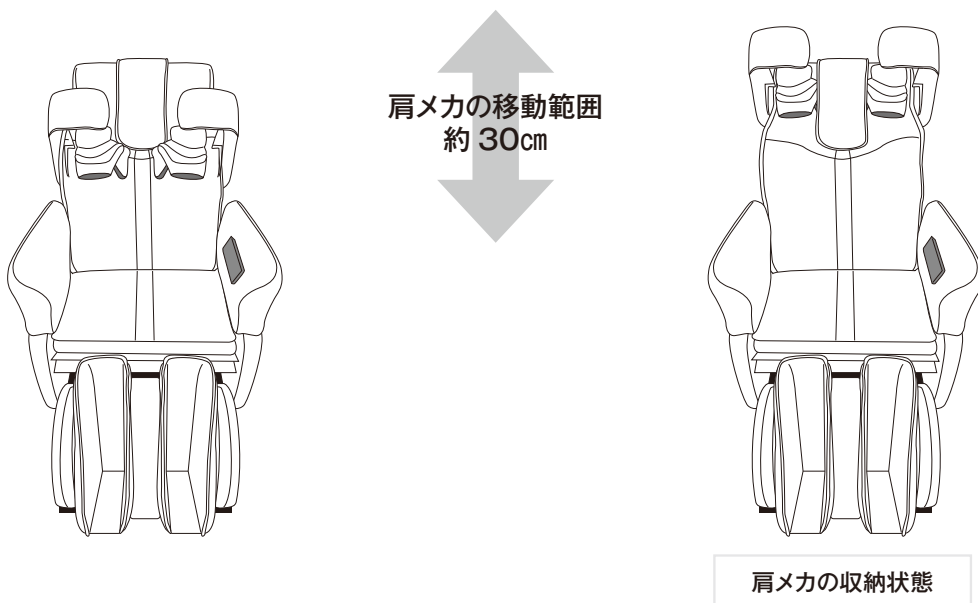

⚠️ 注意

- フットレストを上げたまま椅子に座らないでください。
→フットレストに衝撃が加わり、故障の原因となります。また、本体の転倒により、事故やケガの原因になります。
- 肩メカが作動していないことを確認してから、乗り降りをおこなってください。
- ご使用前は背もたれを完全に起こし、体調に応じてリクライニング角度を調節し、はじめは弱い刺激でマッサージしてください。

椅子への乗り降りの際の注意点

一度座面前の中央部へ腰をかけ、ゆっくりと奥まで座りなおしてください。
浅く座ると、肩メカがうまく動作しない場合があります。背中にしっかりと背パッドがあたることを確認してください。片側に傾く、片側だけ肩を出すなどの行為はしないでください。

正しく座っている状態

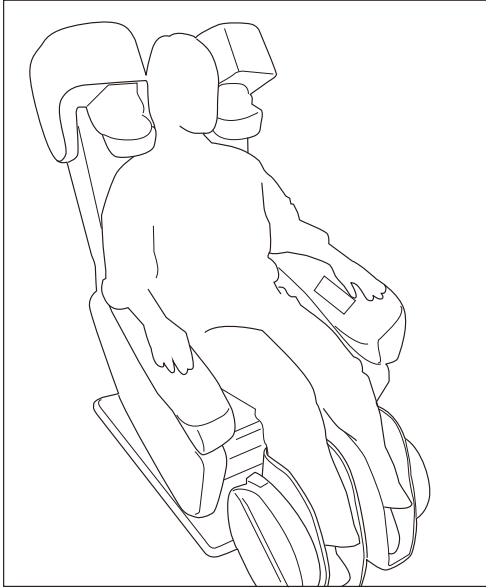

髪型・装飾品について

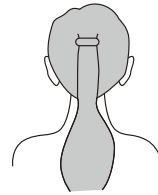

髪をうしろでまとめ
てください。

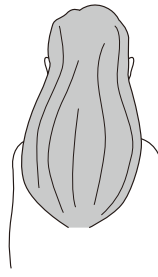

装飾品、イヤホン、ヘッ
ドフォン等をつけて使
用しないでください。
肩メカの動作部に装飾
品やコードなどが巻き
込まれ、ケガの原因に
なる恐れがあります。



肩メカが肩に当たってうまく乗れない場合

乗り降りの際に肩メカが背に当たる場合は、背を屈めて潜り込むように座ってください。
その後、ゆっくりと奥まで座りなおしてください。
無理に入れようとすると故障の原因になりますので、注意してください。

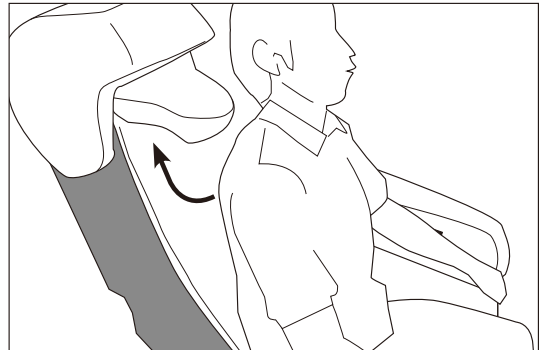

⚠️ 注意

- 肩メカが動作中の場合は、動作が終わるのを待ってから椅子への乗り降りをおこなってください。
- 肩メカが降りている状態でマッサージチェアから降りる場合は、動作を止めてから上半身を前方に屈めてください。スイング機構がありますので肩メカから抜け出すことができません。
- メカの隙間に身体やものが挟まれないように注意してください。
- 肩メカは頭部付近にあります。使用される際は、髪が長い人は髪をまとめてください。動作時に髪が引っかかる恐れがあります。
- 髪飾り、ピアス、イヤリング、ネックレス、コード付のイヤホン、ヘッドフォンをつけて使用しないでください。また、首の根元に帽子となるフードが付いている衣類や帽子を着用しての使用はご遠慮ください。肩メカの動作部に装飾品やコード、衣類の一部が巻き込まれ、ケガの原因になる恐れがあります。
- 素肌では使用しないでください。首回りが大きく開いた衣類の場合、肩メカもみ玉が肌に直接当たり皮膚が擦れ、痛みやケガの原因になる恐れがあります。

それぞれの部位を正しい位置に合わせてご使用ください。

枕の使い方と調整

枕は、ファスナーで止めてください。
左右にずれないように真っ直ぐ降ろした状態で使用してください。

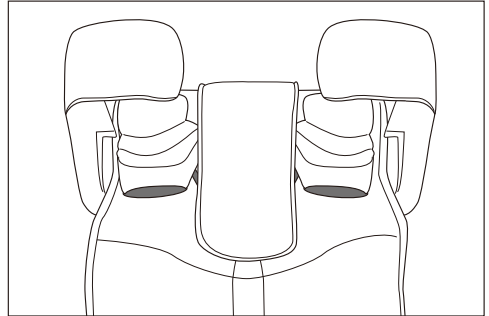

フットレストの伸縮

椅子に座り、フットレストを一定の高さまで上げるとバネで伸縮します。

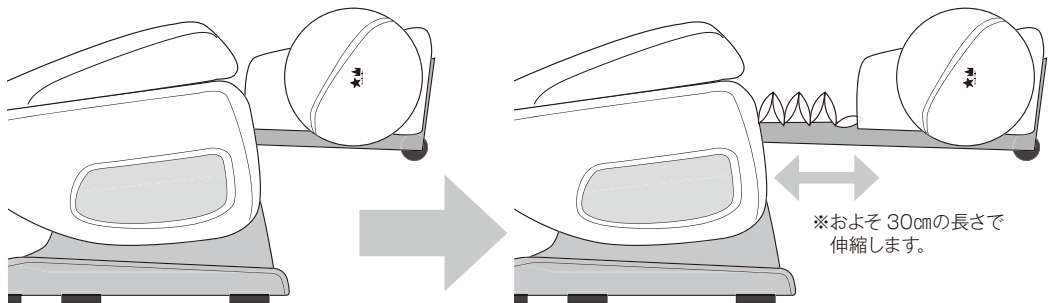

警告

- フットレストの上に座らないようにご注意ください。
- メカが動いている時の乗り降りは大変危険です。絶対におやめください。
→ケガや故障の原因になります。

注意

- フットレストは、脚部以外には使用しないでください。
→ケガの原因になります。
- 脚部のマッサージ中にフットレストから脚が抜けた場合、無理に脚を入れしないでください。
→無理に入れようとすると、故障の原因になります。
- 膝をマッサージしないでください。他の向きで脚を入れしないでください。
→ケガの原因になります。

リクライニングの使い方

背もたれを起こす場合

リクライニングボタンの上側のボタンを押すことで背もたれを起こすことができます。

背もたれを倒す場合

リクライニングボタンの下側のボタンを押すことで背もたれを倒すことができます。



リクライニングの可動範囲

リクライニングは、背もたれとフットレストが連動して上下動作します。

長押し機能

ボタンをおよそ約2秒間長押しするとリクライニングの上昇（下降）動作を最大まで動作後、自動で停止します。

途中で止める時は再度ボタンを押してください。

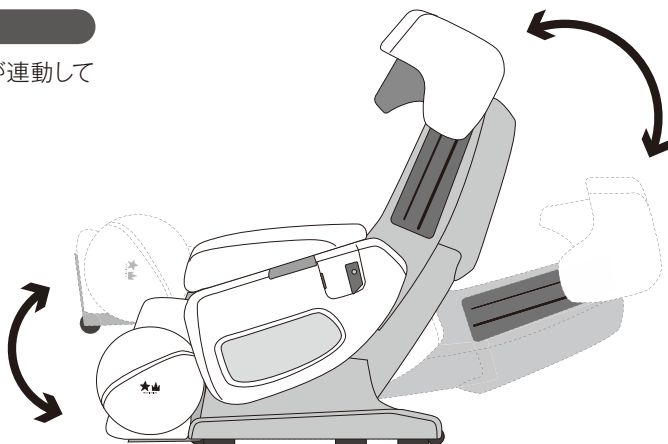

警告

●背もたれを倒すときは、必ず周囲に人（特にお子様）やペットがないことを確認してください。また、背もたれの後ろに身体や物をはさまないようにしてください。

正しいタブレットスタンドの使い方

タブレットスタンドは、角度を調節して使用することができます。タブレットスタンドの関節部分を内側方向に曲げて使用してください。また、タブレット裏の角度調節部分では、タブレットの画面角度を微調整できます。

タブレットスタンドの関節部分は、やや硬いので曲げる時に少し力が必要な場合があります。強引に曲げようとせず関節部分のそばに手を添えて、少しずつ力を加えて動かしてください。可動範囲以上に動かさないでください。



可動範囲内で動かしてください。

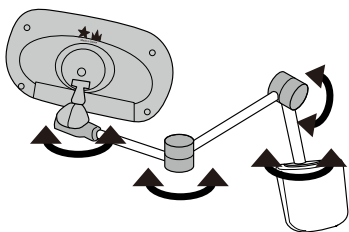

※角度調節部分が緩んだ場合は、2番のプラスドライバーを使用して、タブレット裏面のネジを2箇所締めてください。

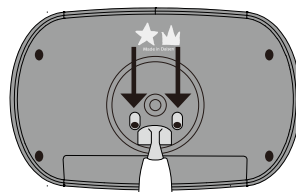

タブレットスタンドを垂直方向に伸ばして使用したり、外側に開いた状態で使用しないでください。

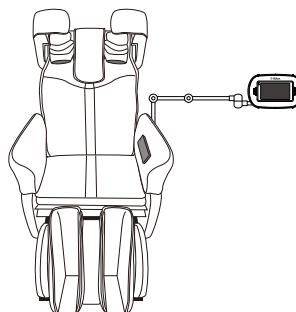
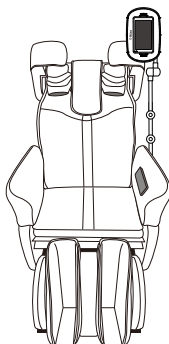

注意

●タブレットやタブレットスタンドの角度調節部分を可動範囲以上に動かしたり、無理やり曲げようとしてください。
→タブレット内のハーネスが切れて、破損する恐れがあります。
●タブレットスタンドにもたれかかる、タブレットスタンドにぶら下がる、タブレットスタンドに強い衝撃を与えるなど、タブレットスタンドに負荷を与える行為をしないでください。
→事故やケガ、故障の原因になります。

コースの種類と特長

<p>メディカル 筋肉の疲労回復や心身のリフレッシュを目的とした標準コースです。</p> <p>目的に合わせてお選びください。</p>	<p>全身疲労回復 首から足裏にかけて全身をマッサージしていきます。もみほぐすことで、筋肉の疲労を解消するコースです。毎日の疲れをリセットして日々の健康管理にお役立てください。</p> <p>求心 古代ヨーロッパで生まれた「マッサージ」の考えを取り入れた技法で、身体の末端から心臓へ向けて血流を促します。戻りにくい末端の血液を心臓に送り返し、疲労回復を促し、新陳代謝を高めて身体をリフレッシュさせます。</p> <p>遠心 古代中国で生まれた「あんま」の考えを取り入れたマッサージの技法で、心臓から身体の末端へ向けて血流を促します。全身の血行を促進し、末端まで血液を巡らせ、リラックスさせます。</p> <p>ストレス解消 マッサージに呼吸法を取り入れて副交感機能を活性化させストレスを和らげます。マッサージ前後に脈拍を測定し、副交感機能を分析してストレスの状態を測定します。</p> <p>集中力アップ 鳥取大学との共同研究から開発した、若年層を対象とした集中力をアップさせるコースです。</p> <p>ストレッチ姿勢調整 肩甲骨周りのストレッチを中心としたコースで、首肩周りの血行を促し、こりや疲労を回復させるコースです。</p>
<p>肩集中 肩メカをメインに使用したコースです。</p>	<p>肩こり緩和 肩メカでじっくりと肩の筋肉をもみほぐし、肩こりの原因と言われている僧帽筋、肩甲挙筋をほぐします。</p> <p>肩ソフト 肩はこっているが強くもまれるのは苦手だという方にオススメのコースです。肩メカで肩の筋肉をやさしくもみほぐし、さらに背メカによって肩周辺の血行を促進します。</p> <p>肩左右集中 片方の肩が特にこっている方向けのコースです。左右どちらかのこっている肩を選択してください。こりをほぐして左右のバランスを整えます。</p>
<p>プロフェッショナル 鍼灸師の先生などの施術を再現したコースです。</p>	<p>健康姿勢 マッサージと姿勢伸ばしにより、多裂筋や脊柱起立筋をもみほぐし、姿勢を整えることを目的としたコースです。</p>
<p>バラエティ 様々なシチュエーションに合わせたコースです。</p> <p>目的に合わせてお選びください。</p>	<p>リラクゼーション 毎日マッサージを楽しんでいただくことを目的として、お好きな風景と音楽、ナレーターを選択して、コース中に流すことができます。心地良く、リラックスしてマッサージを楽しんでください。</p> <p>ソフト 身体の疲れをやさしくもみほぐすコースです。軽めの刺激でテンポよくもむことで、全身をリフレッシュさせます。</p> <p>クイック 時間がない方や忙しい方向けの約7分間のクイックコースです。短時間で交感機能を刺激して、やる気や元気を引き出します。</p> <p>体重チャレンジ その人にあった適切なBMIになるようにアドバイスをおこないます。アドバイスに基づき生活していただくことで、適切な健康BMIを目指すことができます。また、リラックスのためにマッサージもおこないます。</p>
<p>部位別 お好みの機能を組み合わせることができます。</p>	<p>部位集中 〈首・肩〉 〈肩〉 〈背・腰〉 〈脚〉</p> <p>手動 〈背メカ〉 〈肩メカ〉 〈ローラー〉 〈脚〉</p>

本体リモコンの使い方



メディカルコース〈全身〉のみを使用したい方

- ① マッサージチェア本体うしろの主電源スイッチを入れてください。
- ② 《全身》 ボタンを押すと、自動で始動します。
- ③ コースを途中で止めたい場合は、《全身》 ボタンを押してください。

タブレット(付属品)の使い方

※商品改良やバージョンアップのため、予告なくタブレット画面のデザイン、操作方法など一部仕様を変更することがございます。最新の操作方法に関しましては、タブレット内の操作ガイド、または、下記 URL よりパソコンやスマートフォンなどからアクセスしてご覧ください。

<https://family-owner.com>

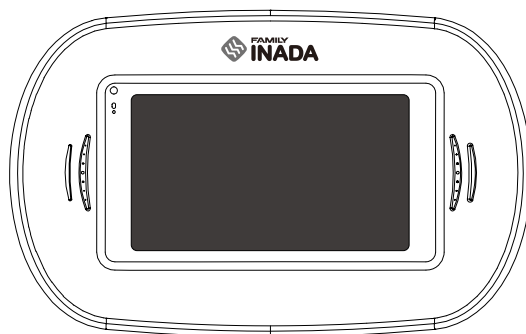

【本体リモコン・タブレット(付属品)の使い方】

ログイン方法

待機画面

- ① マッサージチェア本体うしろの主電源スイッチを入れてください。

タブレット待機画面が表示されます。

- ② タブレット画面に「開始ボタンを押してください」という表示が出たらタブレットの《開始する》ボタンを押してください。

注意事項を動画で確認する場合は、《注意事項をみる》ボタンを押してください。



初回登録のみ

初回個人設定

起動画面

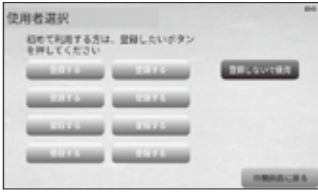

① 新規登録

《登録する》ボタンを押してください。



⑤ 使用者情報の登録

名前・生年月日・性別・身長・体重を入力してください。入力後、《OK》ボタンを押すと次の項目の入力画面に移動できます。



⑨ 血圧計の設定・測定

血圧計の準備をおこないます。《開始する》ボタンを押すと、使い方の確認や測定をおこなうことができます。

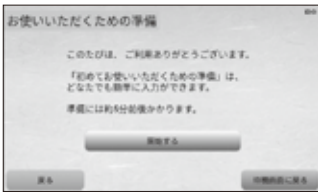

② お使いいただくための準備を開始

初回個人設定をおこないます。《開始する》ボタンを押して設定を始めてください。

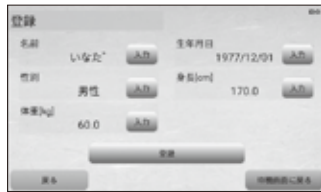

⑥ 使用者情報の入力内容を確認・登録

入力した項目を確認の上、《登録》ボタンを押してください。

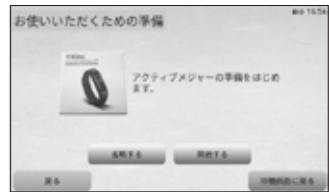

⑩ アクティブメンバーの設定・測定

アクティブメンバーの準備をおこないます。《開始する》ボタンを押すと、使い方の確認や測定をおこなうことができます。

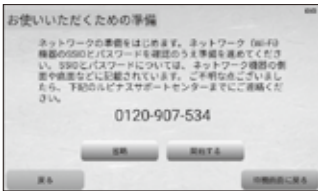

③ ネットワーク接続 (Wi-Fi 設定)

ネットワーク接続をおこないます。《開始する》ボタンを押して設定してください。設定しない場合は《省略》ボタンを押して日付と時間を設定してください。

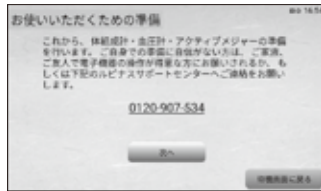

⑦ 体組成計・血圧計・アクティブメンバーの準備

機器の準備をおこないます。画面の指示に従って操作してください。

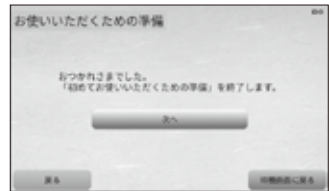

⑪ お使いいただくための準備を終了

初回個人設定の終了画面です。《次へ》ボタンを押してください。

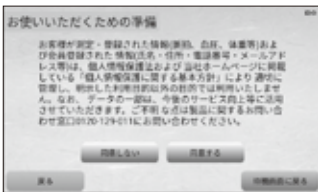

④ 個人情報の取扱いについて

内容をよくお読みの上、《同意する》もしくは《同意しない》ボタンを押してください。《同意しない》ボタンを押した場合は使用者を登録せずに使用します。



⑧ 体組成計の設定・測定

体組成計の準備をおこないます。《開始する》ボタンを押すと、使い方の確認や測定をおこなうことができます。

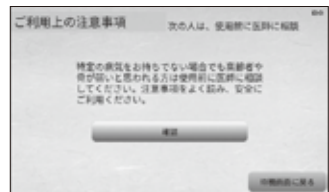

⑫ ご利用上の注意

ご利用上の注意事項をご確認の上、《確認》ボタンを押してください。

初回個人設定後、2回目以降

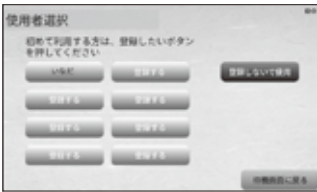

① 利用者選択画面で利用者を選択

個人設定で登録した利用者名ボタンを押してください。



② 利用者画面

マッサージ開始前に健康管理システムが始まります。詳しくは P15「2分間の健康管理について」をご確認ください。

登録修正

利用者情報の修正をおこないます。

登録削除

利用者情報の削除をおこないます。

利用者情報の修正



① 利用者画面で「登録修正」を選択

利用者情報の削除



① 利用者画面で「登録削除」を選択



② 現在登録されている情報が表示

修正したい項目を選び、修正し再登録してください。

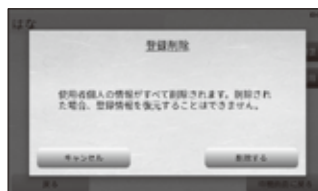

② 登録情報削除の確認画面が表示

確認の上、削除ボタンを押すと削除されます。削除した場合、以前の登録情報を復元させることはできませんので、ご注意ください。

2分間の健康管理について

健康管理システムについて

① 健康管理の開始

日々の健康管理をおこなっていただくために、マッサージチェアのご使用前に2分間の健康管理をオススメしています。《測定》ボタンを押してください。

●2分間の健康管理をおこなわない場合は、《省略する》ボタンを押して、次に進んでください。

●2分間の健康管理は、体組成計と血圧計のペアリングが完了してからおこなってください。

※大山工場出荷時は、マッサージチェアとBluetooth対応機器（体組成計FBS-100、手首式血圧計FBM-100）を接続された状態（ペアリング済み）でお届けしています。

体組成計は、ファミリーイナダのヘルスケアデバイスシリーズ「体組成計FBS-100」、血圧計は、「手首式血圧計FBM-100」を使用してください。



①

② 体重測定

はじめに、体重測定をおこないます。測定終了後、自動的に受信し、測定結果とアドバイスが表示されます。確認後、《OK》ボタンを押してください。

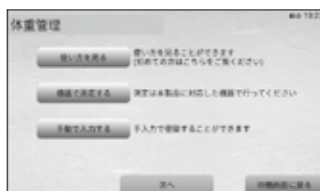

②



(体重測定結果)

③ 血圧・脈拍測定

次に、血圧と脈拍を測定します。測定終了後、自動的に受信し、測定結果とアドバイスが表示されます。確認後、《OK》ボタンを押してください。

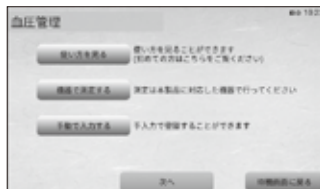

③



(血圧・脈拍測定結果)

④ ご利用上の注意

ご利用上の注意事項をご確認の上、《確認》ボタンを押してください。

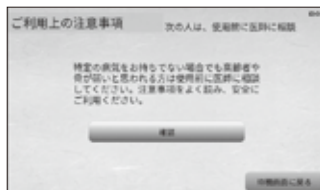

④

コース選択の方法

メインメニュー



肩 集 中	肩こり緩和、肩ソフト、肩左右集中
部 位 別	部位集中、手動
メ デ ィ カ ル	全身疲労回復、求心、遠心、ストレス解消、集中力アップ、ストレッチ姿勢調整

プロフェッショナル	健康姿勢
パ ラ エ テ ィ	リラクゼーション、ソフト、クイック、体重チャレンジ
健 康 管 理	マイリンク、家族見守り、血压管理、体重管理、認知症予防協会のチェック、脳のトレーニング、月に1回の健康チェック、メタボスコア、症状による健康チェック、ストレスチェック、履歴、健康辞典
調 節 ・ ご 案 内	音量調節、画面の明るさ設定、ネットワーク接続 (Wi-Fi 設定)、体組成計・血压計の接続 (Bluetooth 設定)、操作ガイド、Q&A、アフターサービスについて、お引越しの準備 (搬出・搬入時に使用)

指圧点検索・肩位置調節・コース開始 / 実行中画面



リクライニングが倒れ、背メカによる指圧点の検索をおこないます。

※ユーザー登録後は、1回のみ指圧点検索をおこない、指圧点の情報を登録します。2回目以降は調節のみおこないます。

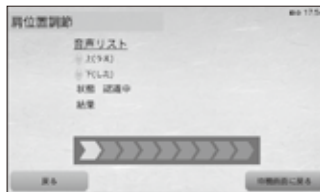

調節が必要な場合は、調節ボタンを押して調節してください。

※ネットワーク接続 (Wi-Fi 設定)をおこなうと、音声で操作することができます。



背メカによる指圧点検索が終わると、肩メカによる肩位置検出が始まります。

リクライニングが起き上がり、自動で肩メカが降りてきます。

頭を枕にしっかりと着け、降りてくる肩メカと頭部の接触がないように注意してください。

※リクライニングが完全に起き上がるまで、肩メカは降りてきません。

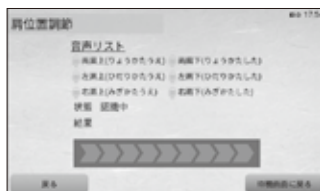

調節が必要な場合は、調節ボタンを押して調節してください。

肩メカの調節は、両肩同時の昇降、片側だけの昇降が可能です。

※ネットワーク接続 (Wi-Fi 設定)をおこなうと、音声で操作することができます。

調節の際、肩メカの前方の押さえ部分と後方のみみ部分が身体に当たっている状態でおこなってください。

肩メカの肩位置検出時の正しい調節方法

肩メカが降りてこない場合、リクライニングが完全に起き上がっていない可能性がありますので、リクライニングを起こしてください。

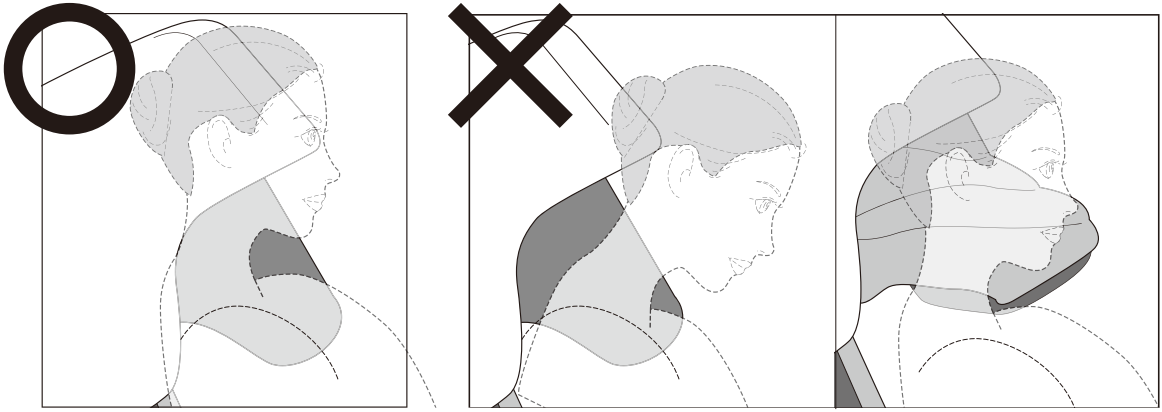

肩メカの前方の押さえ部分と後方の
もみ部分が身体に当たっている。

左) 肩メカの後方のみみ部分が当たっていない。

右) 肩メカの前方が身体に当たっていない。

⚠️ 注意

- 肩メカの前方の肩メカ押さえエアと後方の肩メカもみ玉が身体に当たらない状態で使用した場合、肩メカもみ玉が肩の後ろ側で動作せず、身体の前側に出てくる可能性があり、ケガの原因になります。
- 肩メカを使用する際は、素肌では使用しないでください。肩メカ押さえエアと肩メカもみ玉と肌が直接触れることでケガの原因になることがあります。

コース実行中のマッサージの調節方法



コース中にマッサージが強い / 弱いと感じた場合、また肩メカの位置を調節したい場合は、音声または画面に表示されているボタンで調節してください。

※肩メカ動作時にリクライニングを倒した場合、肩メカは停止します。

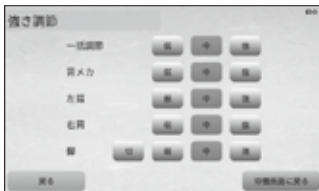

《メイン画面に戻る》ボタンを押すと、マッサージコースを中断して、メインメニューに戻ります。

このとき、肩メカと背メカは自動で収納位置まで移動するので、髪や衣類等の巻き込みが無いように注意してください。

⚠️ 注意

- 肩メカ動作時に痛みや危険を感じた場合は無理に降りようとせず、動作を止めてから降りてください。

コース中の脈拍／ストレス測定方法

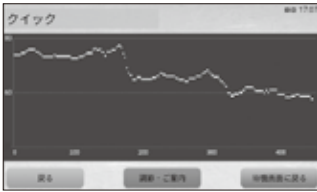

コース中に《脈拍》ボタンを押すと、脈拍／ストレス指数を測定することができます。

測定する際は、脈拍センサーを人差し指に取り付けてください。

肩集中

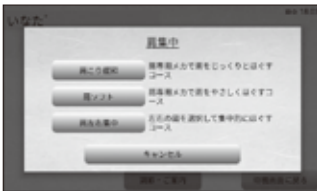

肩集中は、コースが3種類あります。

肩のこりを効率よくほぐすために、筋繊維に対して垂直にもんでいきます。目的に合わせて、好きなコースを選んでください。

部位別

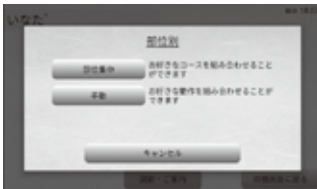

部位別は、部位集中と手動の2種類のコースがあります。



《部位集中》を選択した場合の画面です。

マッサージしたい好きな部位を選択してください。

それぞれの部位でもみ技を選択できます。
本格的な東洋医学の技も選択できます。

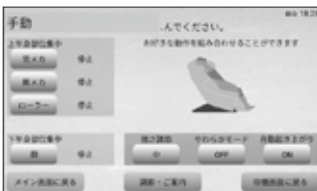

《手動》を選択した場合の画面です。

好きなもみ技と好きな部位を選んで、お好きなマッサージを受けることができます。

メディカル

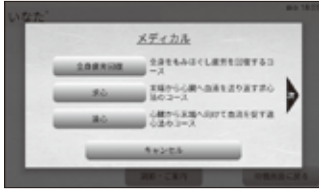

筋肉の疲労回復や心身のリフレッシュを目的としたコースです。

起床時は、身体をリフレッシュさせるためにも求心コースがおすすめです。

就寝前は、次の日にむけて身体をリラックスさせて休める必要がありますので、遠心コースがおすすめです。

集中力アップ

ストレッチ姿勢調整

全身疲労回復

求心

遠心

選択すると、自動的にコースが始まります。

ストレス解消

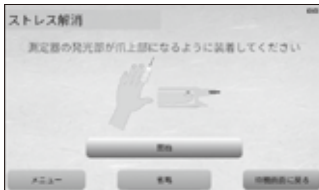

まずコース開始前に脈拍の測定をおこないます。

脈拍センサーを人差し指に取り付け、測定開始ボタンを押してください。



測定姿勢までリクライニングを倒します。



測定時間は、約1分間です。



測定が完了したら、脈拍センサーを取り外してください。測定結果に応じて副交感機能の状態が表示されます。確認ができましたら、次へボタンを押してください。

※脈拍数が高い時は、再測定を促すことがあります。



コース終了後に脈拍の測定をおこないません。



脈拍センサーを人差し指に取り付け、測定開始ボタンを押してください。

測定姿勢までリクライニングを倒します。



測定時間は、約1分間です。



呼吸法を取り入れたマッサージをおこない、副交感機能をアップさせます。

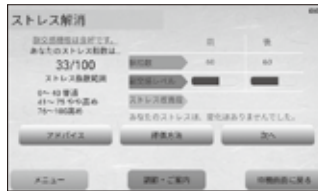

マッサージ前後のあなたの状態と現在のストレス指数を表示します。

なお、ストレス指数は、ファミリーイナタ独自の指数で、健康管理の目安にしてください。

コース選択の方法

プロフェッショナル

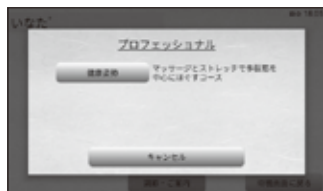

コースは定期的に更新され、飽きることも無く本格的なマッサージを受けていただくことができます。
お好みのコースを選択してください。

バラエティ

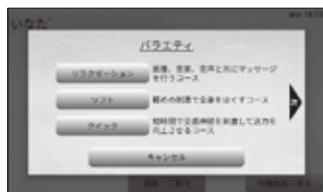

毎日マッサージをおこなっていただくために、様々なシチュエーションに応じたマッサージをご用意しています。

目的に合わせて、コースを選択してください。

ソ フ ト

ク イ ッ ク

選択すると、自動的にコースが始まります。

リラクゼーション



9種類の中からお好みの画像を選択します。

(定期的にバージョンアップされます)

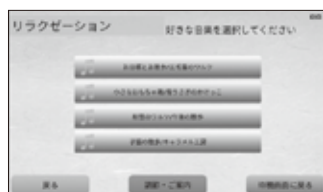

画像にあった音楽を4種類から選択します。

(画像によって音楽は変わります)

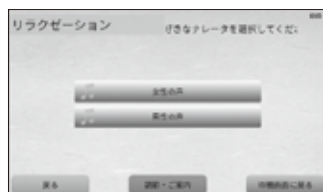

ナレーターを男性・女性から選択します。

選択後、コースが開始されます。

画像・音楽・ナレーションでリラックスしてマッサージをお楽しみください。

マッサージは軽いローラー中心のコースです。

体重チャレンジ

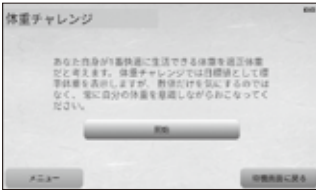

ファミリーナダの考える適正な体重とは、BMIなどで示される標準体重のことではなく、自分自身が快適に生活できる体重のことをいいます。標準体重の数値だけを気にするのではなく、自分の体調に常に気を配りながらおこなしましょう。

表示画面内容を確認できましたら、開始ボタンを押してください。



登録情報にあわせて、ルピナスショルダーがあなたに最適なプランを自動的に計算、判断して提案します。

目標値を参考にして、自分が体調がいいと感じる最適な体重を目指しましょう。

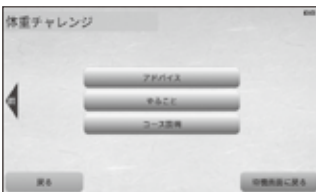

目標値に近づくためのアドバイス、日常生活で守っていただきたい項目を表示し、コース説明もおこないます。

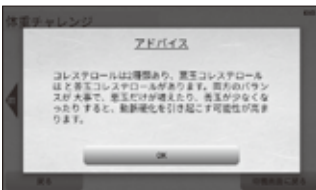

目標値に近づくためのアドバイスを表示します。

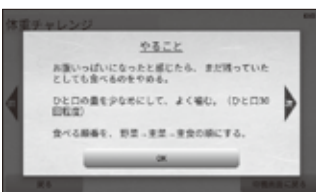

目標値に近づくために、日常生活で守っていただきたい項目を表示します。これらの中で、自分がまず1週間守る項目を決めてください。一旦決めたら、日常生活の中で最優先に決めたことを守ってください。アドバイスにしたがって生活や運動をおこなっていただければ、目標値に近づくことができます。

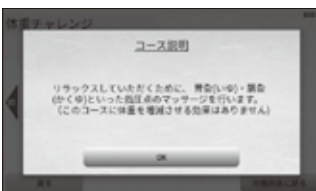

い ゆ か く ゆ
胃脘や膈脘といった
指圧点を中心にマッサージを開始します。

健康管理モードの使い方

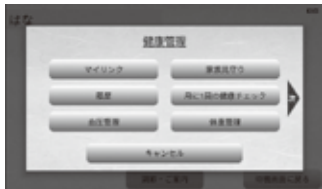

マイリンク	スマートフォン専用アプリで使用するコードや測定データを表示します。詳しくは「初期設定ガイド」をご確認ください。
家族見守り	スマートフォン専用アプリで使用するコードを表示します。詳しくは「初期設定ガイド」をご確認ください。
血圧管理	血圧・脈拍を管理するために、測定（入力）モードが搭載されています。測定（入力）結果は、各履歴に反映されます。
体重管理	体重を管理するために、測定（入力）モードが搭載されています。測定（入力）結果は、履歴に反映されます。
認知症チェック	認知症のセルフチェックをおこなうことができます。
月に1回の健康チェック	脈拍、血圧、BMI、問診をおこなうことで、健康指数を表示します。また、結果に合わせたアドバイスもおこないます。

メタボスコア	身体サイズや年齢、性別などから内臓脂肪と皮下脂肪の面積を測定し、メタボリックシンドロームのリスクを評価します。
症状による健康チェック	気になる症状があるときに、その症状を選択し、複数の問診により、東洋医学に基づいた症状の原因とアドバイスを表示します。
ストレスチェック	職業などの要因を抜いた29項目の問診によりストレス状態を表示します。（出典元：厚生労働省職業性ストレスチェック）
履歴	それぞれの履歴を確認することができます。
健康辞典	症状別の原因・改善方法等約200項目の健康辞典です。
脳のトレーニング	脳のトレーニングをおこなうことができます。

血圧測定・管理（入力モード）

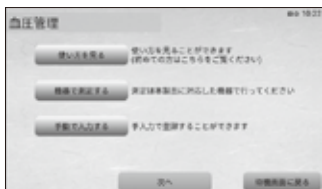

はじめに《手動で入力する》ボタンで血圧の手動入力をするか《機器で測定する》ボタンでBluetooth対応血圧計で測定するか選択してください。《使い方を見る》ボタンで使い方を確認することができます。

Bluetooth対応機器で測定する画面です。血圧計は「手首式血圧計FBM-100」を使用してください。



測定（入力）値に応じて血圧と脈拍レベルの表示をおこないます。参考にして、セルフケアをおこなきましょう。

体重測定・管理（入力モード）

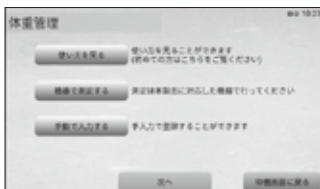

はじめに《手動で入力する》ボタンで体重の手動入力をするか《機器で測定する》ボタンでBluetooth対応体重計で測定するか選択してください。《使い方を見る》ボタンで使い方を確認することができます。

Bluetooth対応機器で測定する画面です。体組成計は「体組成計FBS-100」を使用してください。

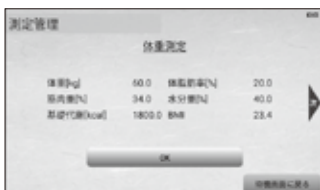

測定（入力）を反映させた履歴を表示します。参考にして、セルフケアをおこなきましょう。

【健康管理モードの使い方】

月に1回の健康チェック

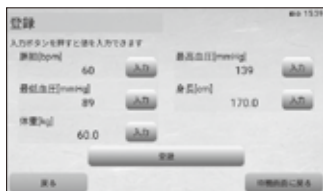

健康チェックを開始します。
始めに、脈拍・血圧・身長・体重を入力します。
各項目について、画面の指示に従って入力してください。

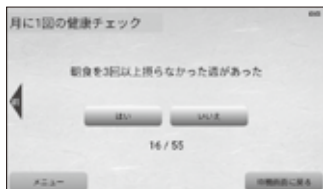

次に、正確な状態を把握するために、50問程度の問診がはじまります。
内容は、食生活や仕事の状態、ストレス等についてです。過去1ヶ月の自分の生活を思い出して、回答してください。
問診終了後、あなたの健康指数を表示します。
脈拍、血圧、BMI、問診による健康レベルの中で、レベルが低い項目については、特に注意して生活してください。

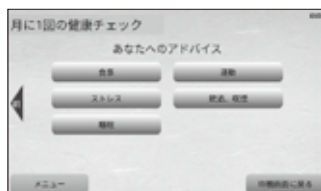
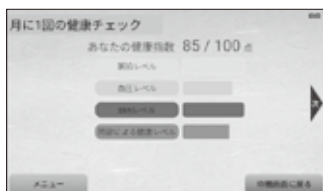

食事、運動習慣、ストレス、飲酒・喫煙、睡眠について、総合的なアドバイスをおこないます。
特に改善が必要だと判断される項目についてのアドバイスが表示されますので、よく読んで生活習慣の改善をおこなってください。

メタボスコア

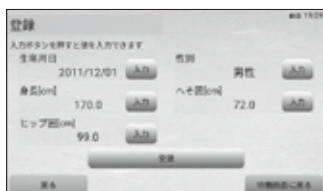

タブレットでメタボスコアを利用できます。
メタボスコアでは、身体サイズ(年齢、性別、身長、へそ囲、ヒップ囲(男性のみ)、上腕囲(女性のみ))などから内臓脂肪と皮下脂肪の面積を推定し、メタボリックシンドロームのリスクを評価したものです。
早稲田大学とヘルスグリッド株式会社の共同研究で得た成果を活用しています。

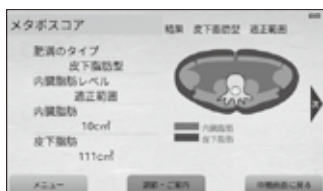

登録情報の入力
生年月日、性別、身長、へそ囲、ヒップ囲(男性のみ)、上腕囲(女性のみ)を入力してください。
入力情報には、ユーザー情報を利用することも出来ます。

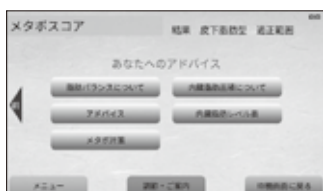

◆身体計測
身体の測定をしていただきます。メジャーを準備してください。
1. へそ囲の計測
へその部分でメジャーをまわして計測してください。
2. ヒップ囲の計測(男性のみ)
おしりの一番ふくらんでいる部分で計測してください。
3. 上腕囲の計測(女性のみ)
腕を軽く伸ばした状態で、
二の腕(上腕)の中ほどの太い部分を計測してください。



履歴モード

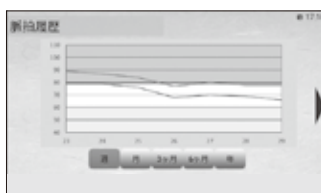
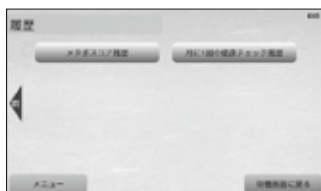
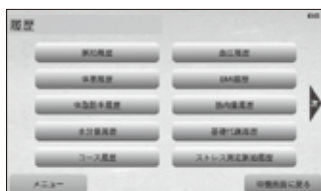

履歴表示サンプル

それぞれの履歴を確認することができます。

脈拍履歴	脈拍値の履歴グラフを週、月、3ヵ月、6ヵ月、年で表示します。
血圧履歴	血圧値の履歴グラフを週、月、3ヵ月、6ヵ月、年で表示します。
体重履歴	体重値の履歴グラフを週、月、3ヵ月、6ヵ月、年で表示します。
BMI履歴	BMI値の履歴グラフを週、月、3ヵ月、6ヵ月、年で表示します。
体脂肪率履歴	体脂肪率の履歴グラフを週、月、3ヵ月、6ヵ月、年で表示します。
筋肉量履歴	筋肉量値の履歴グラフを週、月、3ヵ月、6ヵ月、年で表示します。
水分量履歴	水分量値の履歴グラフを週、月、3ヵ月、6ヵ月、年で表示します。
基礎代謝履歴	基礎代謝値の履歴グラフを週、月、3ヵ月、6ヵ月、年で表示します。
コース履歴	どのコースをいつ使用したのか履歴を表示しません。
ストレス測定・脈拍履歴	ストレス解消コース使用時の脈拍値の履歴グラフを週、月、3ヵ月、6ヵ月、年で表示します。
メタボスコア履歴	メタボスコア(内臓脂肪・皮下脂肪推定量)の履歴グラフを表示します。
月に1回の健康チェック履歴	月に1回の健康チェックの履歴を表示します。

各種設定の方法

調節・ご案内



音量を大きく・小さく (音量調節)

タブレットの音量を調整します。

画面を明るく・暗く (画面の明るさ設定)

タブレットの明るさを調整します。

ネットワークに接続する (Wi-Fi 設定)

Wi-Fi の設定をおこないます。

体組成計・血圧計と接続する (Bluetooth 設定)

Bluetooth の設定をおこないます。

Q & A

Q&A 画面を表示します。

操作ガイドをみる

操作方法、設定方法、メンテナンス(お手入れ)方法などを確認できます。

アフターサービスについて

保証書、オーナーズカード、修理を依頼される時、タブレット情報について表示します。

お引越しの準備をする (搬入)

肩メカを下げてリクライニングを倒し、マッサージチェアを搬入状態にします。自動で動きますのでご注意ください。

操作ガイドをみる



設置方法 動作確認方法

本製品の設置場所や設置方法、設置・移動後の動作確認方法、タブレットの取り付け方法を動画で表示します。

移動方法 搬入方法

本製品の移動方法とフットレストとアームレストの取り外し、取り付け方を動画で表示します。

使用上の注意点

マッサージチェアの使用前、使用中、使用後の注意事項を動画で表示します。

使用方法

マッサージチェアの使用法、タブレットの操作方法、個人情報の取扱いについて、初回個人設定方法、ユーザー情報の修正・削除の方法などを動画で表示します。

特長

家族みなさんで利用していただくために、本製品の特長について説明します。

メンテナンス方法

マッサージチェアとタブレットのお手入れ方法を動画で表示します。

Wi-Fi、Bluetooth の設定方法

Wi-Fi、Bluetooth 設定を動画で表示します。

※その他詳しくは操作ガイドをご覧ください。

音量を大きく・小さく (音量調節)



タブレットの「音量」の調節がおこなえます。

画面を明るく・暗く (画面の明るさ設定)



タブレットの「明るさ」の調節がおこなえます。

※商品改良やバージョンアップのため、予告なくタブレット画面のデザイン、操作方法など一部仕様を変更することがございます。最新の操作方法に関しましては、タブレット内の操作ガイド、または、下記 URL よりパソコンやスマートフォンなどからアクセスしてご覧ください。

<https://family-owner.com>



ネットワークに接続する (Wi-Fi の設定)

Wi-Fi モデルは、IEEE802.11 b/g/n 規格に対応しています。
 事前に Wi-Fi (無線 LAN) ルーターの SSID (ネットワーク名) と KEY (暗号化キー) を確認してください。
 Wi-Fi ルーターのラベルに表示してある場合があります。
 表示がない場合は、Wi-Fi (無線 LAN) ルーターの取扱説明書等でご確認ください。
 ※接続設定中は、マッサージ動作はすべて停止します。

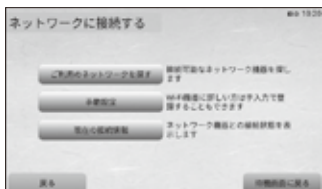

調節・ご案内画面の〈ネットワークに接続する〉ボタンを押してください。
 ネットワークに接続する画面の〈ご利用のネットワークを探す〉ボタンで周囲の接続可能なネットワークを探します。



使用可能なネットワークがあれば、画面に表示されます。接続先を選んで〈接続〉ボタンを押してください。

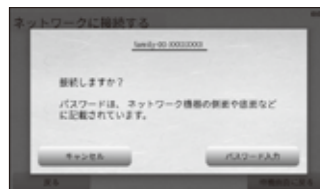

表示されたネットワークが選択したものと間違いなければ、〈パスワード入力〉ボタンを押してください。



KEY (暗号化キー) を入力後、〈接続〉ボタンを押してください。



入力したパスワードが正しければ、接続が完了します。

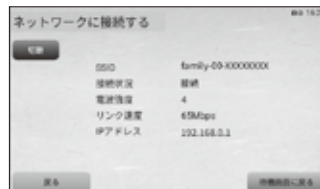

ネットワークの接続完了後、〈現在の接続情報〉ボタンを押すと、接続状況 (SSID・接続状況・電波強度・リンク速度・IP アドレス) を確認できます。

体組成計・血圧計と接続する (Bluetooth の設定)

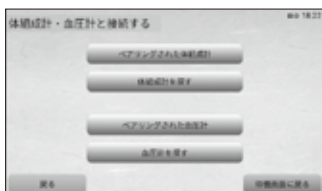

調節・ご案内画面の〈体組成計・血圧計と接続する〉ボタンを押してください。
 体組成計・血圧計と接続する画面の〈体組成計を探す〉ボタンまたは〈血圧計を探す〉ボタンで周囲のペアリング可能な機器を探します。



ペアリング可能な装置があれば画面に表示されます。装置を選んで〈接続〉ボタンを押してください。

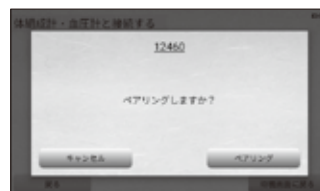

表示された装置名が選択したものと間違いなければ、〈ペアリング〉ボタンを押してください。

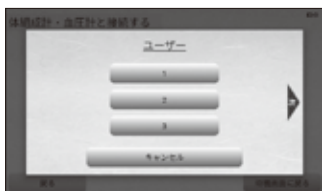

ユーザーを選択する必要がある場合は、ユーザー選択画面が表示されますので、選択してください。



ペアリングが完了したら (OK) ボタンを押してください。

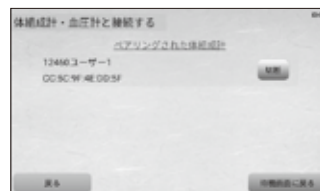

一度ペアリングをおこなった装置は、自動で接続されます。

※ペアリングとは、Bluetooth 対応のデバイス同士をつなぐ作業のことをいいます。

Q フローリングや床暖房の上に設置しても大丈夫ですか？

A 設置しても大丈夫です。

ただし、床を傷つけることがあるかもしれませんので、カーペットを敷き、その上にマッサージチェアを設置することをおすすめします。(畳等も同様です)
また、ホットカーペットは発熱体を傷め、そこから発火するおそれがありますので使用しないでください。

Q 誤って水をかけてしまった。どうすればいいですか？

A 感電のおそれがあります。ただちに使用を中止し、次の内容に従ってください。

- 本体真後ろの主電源スイッチを切ってください。
- 電源プラグをコンセントから抜く。
以上のことをおこなった上、修理等に関するお問い合わせ窓口(P.35に記載)へご相談ください。

Q マッサージをより強くするにはどうすればいいですか？

A 次のことをおこなってみてください。

- マッサージ中に画面に表示される強弱調節ボタンで調節する。
- 音声認識機能を使用して調節する。
- 深く腰かけ背もたれに体重がかかるように座る。
- 肩メカの場合は、位置を下げる。
以上の方法でより強くマッサージをおこなうことができます。

Q マッサージをより弱くするにはどうすればいいですか？

A 次のことをおこなってみてください。

- マッサージ中に画面に表示される強弱調節ボタンで調節する。
- やわらかモードを使用する。
- 音声認識機能を使用して調節する。
- 背もたれを起こす。
- 背パッド上に緩衝パッド(別売)を置く。
- 肩メカの場合は、位置を上げる。
- 肩メカ緩衝カバー(別売)をつける。
以上の方法でより弱くマッサージをおこなうことができます。

Q 体重が重くても大丈夫ですか？

A 体重100kgまでの方のご使用を推奨しております。

肩メカや背メカなどの動作部位に必要な以上の力がかかった場合、正しく動作しないことがありますので注意してください。

Q 身長が150cm未満の人や180cm以上の人でも使えますか？

A お使いいただけます。

ただし、身長の高い方は、背メカの指圧点検索時に実際の肩の位置よりも先に背メカのもみ玉が最上位置に達してしまうことがあります。
その場合は、肩メカの指圧点検索時に肩位置をしっかりと合わせてください。

Q 使用者の年齢制限はありますか？

A 小さなお子様や自分の意思で操作できない方は安全上ご使用になれません。

ただし、集中力アップコースに限り、中学生以上のお子様を使用することができます。
その場合、必ず保護者が付き添ってください。
また、高齢者の方で80歳以上になると骨粗しょう症の危険性が高くなりますので、ご使用前には医師にご相談の上ご使用ください。

Q 1日にマッサージチェアは何回乗ってもいいですか？

A マッサージは1人あたり、1日30分以内、(15分を2回等)を目安にしてください。

健康管理機能を使用する場合は、これ以上使用しても問題ありません。

Q Wi-Fi環境があるのに、マッサージチェアでWi-Fiが利用できません。

A 環境設定をご確認ください。

無線ルーター設置場所とマッサージチェア設置場所まで電波が届くか確認が必要です。
また、Wi-Fi設定が必要となりますので取扱説明書をご確認の上、設定をお願いします。

Q Wi-Fiモデルについて、セキュリティーにどのような対策をしていますか？

A マッサージに関連する機能しか使用できないシステムになっています。

各個人のデータは、内部に暗号化して保存し、クラウドとの送受信の際も暗号化してデータの送信をおこないます。また、通常のインターネット回線等は使用できず、マッサージに関連する機能しか使用できないシステムになっています。

Q Bluetoothがつながりません。

A 設定をご確認ください。

- マッサージチェアとBluetooth機器の距離が遠すぎるとうまくペアリング設定できません。マッサージチェアにBluetooth機器を近づけてください。
- Bluetooth機器の状態を確認してください。
 - ①電源がオンになっているか確認してください。電池式の場合は、電池が切れていないか確認してください。
 - ②その後、Bluetooth機器を再起動してください。
- BluetoothがONになっていることを確認してください。
- 接続したいBluetooth機器のペアリングをいったん解除して、あらためて接続設定してください。

Q LTE、Wi-Fi、Bluetoothを使用していると、テレビ、携帯電話に雑音が入ります。

A ご確認ください

- 雑音が入る機器とマッサージチェアの距離を離す。
- 雑音が入る機器とマッサージチェアの電源をそれぞれ別の場所から取る。

Q タブレットで動画を見れますか？

A 検索機能や動画視聴はできません。

ルピナスショルダー専用タブレットのため、インターネットを接続しての検索機能や動画視聴はできません。インターネットには接続できない仕様になっています。

Q バージョンアップの仕組みはどのようなシステムですか？

A 最新バージョンを自動的にダウンロードします。

バージョンアップは、クラウドと通信し、最新バージョンを自動的にダウンロードします。ダウンロード後に、インストールをおこなう確認画面が出てきますので、許可することにより自動的にインストールが完了します。

Q 故障時にどの程度の故障だと、追加費用が必要になりますか？

A 『修理等に関するお問い合わせ窓口』(P.35)までお問い合わせください。

通常使用以外の使用方法や過度なご使用があった場合に、追加費用が発生することがありますので、別紙「会員サービス規約」をよくご確認の上ご使用をお願いします。

Q マッサージチェアとBluetooth機器のペアリングは、推奨機種以外でもできますか？

A 使用することはできません。

ファミリーナダのヘルスケアデバイスシリーズ「体組成計 FBS-100」、「手首式血圧計 FBM-100」を使用してください。

Q ウェアラブルデバイスは、推奨機器以外でも使用できますか？

A 使用することはできません。

ファミリーナダのヘルスケアデバイスシリーズ「アクティブメジャー FWW-100」を使用してください。

Q 家族見守り機能は、どうすれば使用できますか？

A 専用のアプリケーションをインストールしてください。

家族見守り機能は、ルピナスをご購入していない方でも利用することができます。

Q オーナーズサイトへの行き方が分かりません。

A 下記URLよりパソコンやスマートフォンなどからアクセスしてください。

<https://family-owner.com>
また、ファミリーナダのホームページからもオーナーズサイトへアクセスすることができます。



Q オーナーズサイトにログインできません。

A ご確認ください。

- ユーザー ID、パスワードを確認してください。間違えやすい文字があります。
※数字のゼロ「0」、アルファベット大文字のオー「O」
※数字のイチ「1」、アルファベット小文字のエル「l」、アルファベット大文字のアイ「I」
- 1日に5回ログインを失敗するとロックがかかりますので注意してください。

Q 音声認識機能がうまく働きません。

A ご確認ください。

- 音声確認モードに切り替わっているか確認してください。
- タブレットのマイク部分に顔を近づける。
- 大きな声でハッキリと正確に発話する。
- タブレットのマイク部分を指などで覆い隠していないか確認する。
- ネットワーク接続(Wi-Fi設定)が正しく設定されていることを確認する。

オープンソースソフトウェアについて

本製品は GNU General Public License (GPL)、GNU Library/Lesser General Public License (LGPL)、その他の著作権ライセンス、ライセンス通知が適用されるソフトウェアを含んでいます。これらの具体的な条件については、操作ガイドの中をご覧ください。

上記のライセンスのもと、配布を要求しているソースコードについては、書面による要求があった場合に、配布のための必要な費用（メディア・取り扱い費用等）を負担していただけることを条件に、CD-ROM にて配布致します。

商標説明

・Android、Android ロゴは、Google Inc. の商標または登録商標です。

LTE、Wi-Fi (ワイヤレス LAN)、Bluetooth®について

- 本商品では、2.4GHz帯域の電波を使用しています。この周波数帯域では、電子レンジなどの産業・科学・医療機器のほか、他の同種無線局、工場の製造ラインなどで使用される免許を要する移動体識別用構内無線局、免許を要しない特定小電力無線局、アマチュア無線局など（以下「他の無線局」と略す）が運用されています。
- Wi-Fi モデルには IEEE802.11b / IEEE802.11g / IEEE802.11n 規格 Wi-Fi が搭載されています。Wi-Fi を使用する前には、近くで「他の無線局」が運用されていないことを確認してください。
- 電子機器、無線機器の使用が禁止されている区域では使用しないでください。機器の電子回路に影響を与え、誤作動や事故の原因となるおそれがあります。
- 埋め込み型心臓ペースメーカ等を装備されている方は、本商品を使用しないでください。また、装備されている方の近くでは使用しないでください。
- LTE や Wi-Fi の伝送距離や通信速度は、使用環境や周辺環境により大きく変動します。
- LTE や Wi-Fi 機能が使用する電波は、一般家屋で使用されている木材やガラス等は通過しますが、金属は通過しません。コンクリートの壁でも、内部に金属補強材が使われている場合は通過しません。
- 万一、本商品と「他の無線局」との間に電波干渉が発生した場合は、速やかに本商品の使用場所を変えるか、または機器の運用を停止（電波の発射を停止）してください。
電波干渉により、通信速度の低下やデータの損失、伝送距離の低下等が発生する可能性があります。
- 本商品を使用することにより、テレビ、携帯電話等に雑音が入る場合は、以下のように対処してください。
 - ・本商品の設置場所や向きを変更する。
 - ・雑音が入る機器と本商品の距離を離す。
 - ・雑音が入る機器と本商品の電源をそれぞれ別の場所から取る。

個人情報の取扱いについて

お客様が測定・登録された情報（脈拍、血圧、体重等）および会員登録された情報（氏名・住所・電話番号・メールアドレス等）は、個人情報保護法および当社ホームページに掲載している「個人情報保護に関する基本方針」により適切に管理し、明示した利用目的以外では利用いたしません。

なお、データの一部は、今後のサービス向上等に活用させていただきます。

上記内容は、個人設定の際にタブレットに表示されますので、《同意する》もしくは《同意しない》ボタンを選択してください。同意しないを選択した場合は、使用者を登録せずに使用します。

故障かな?と思ったら

次の点検をしていただき、それでもなお異常のあるときは事故防止のため、ただちに使用を中止し、電源プラグをコンセントから抜き、『修理等に関するお問い合わせ窓口』(P.35 に記載) までご相談ください。

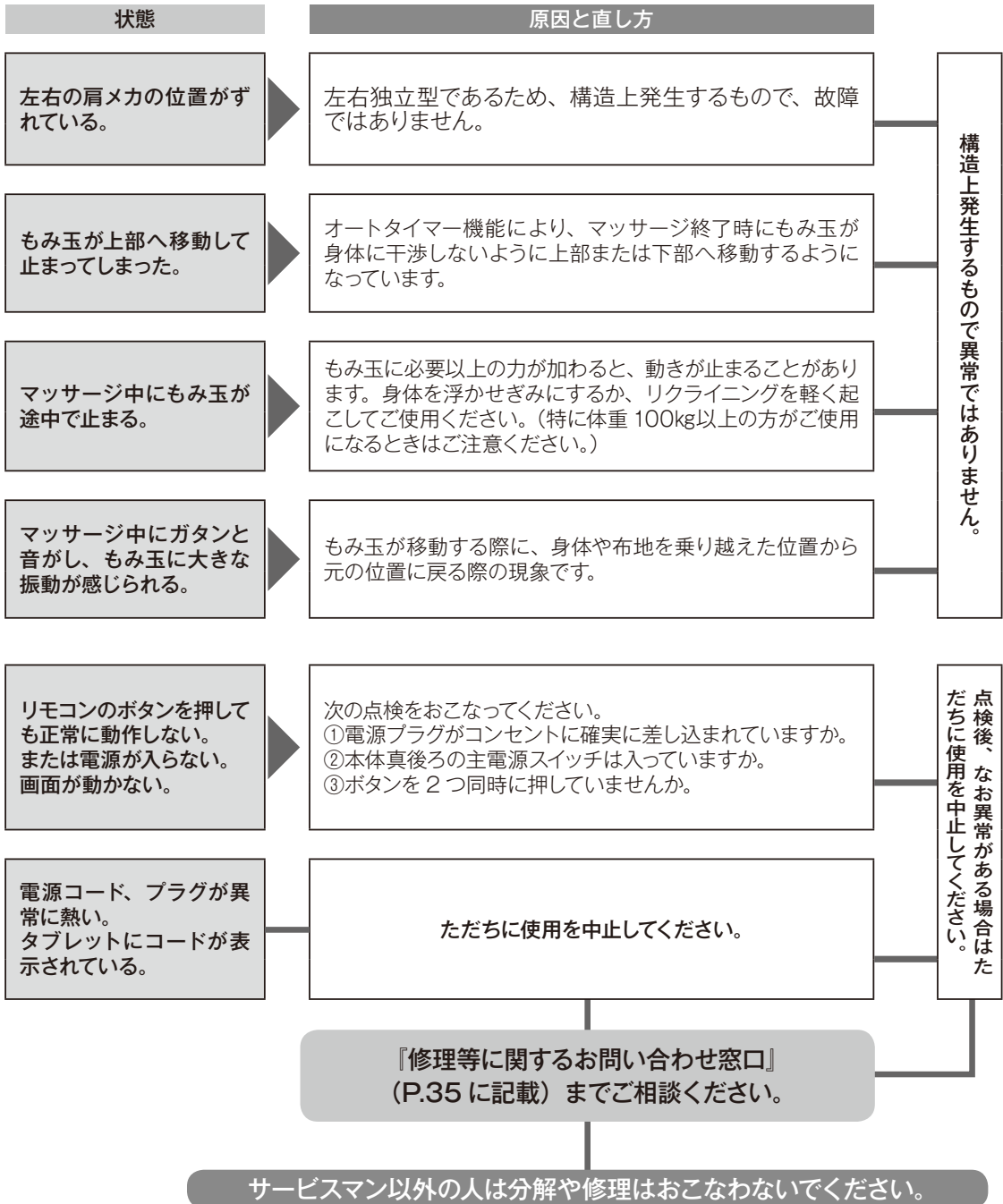

動作時の音

構造上やむを得ず発生するもので、性能などに影響はありません。

動作中は下記のような作動音がします。

たたきを伴う動作時の音	ゴトゴト音・カタカタ音
もみ動作時のもみ玉と布のすれる音	キュッキュツ音・ギユウギユウ音
もみ玉の昇降、もみ動作時の音	ウーン音・ゴロゴロ音・コトツ音
エアーマッサージ中の音	コツコツ音
エアポンプの音	ブーン音
エアの排気音	シュー音
リクライニング昇降時の音	ウーン音

※上記の音について、性能等に影響はありません。

保管とお手入れの仕方

保管の仕方

- 汚れやホコリをとった後、湿気の少ない場所に保管してください。
- ご使用にならない時は、カバーなどをかけ、ホコリがつかないようにしてください。
- ペットがコードをかむこと等を防止するため、保管中も本機の周辺にペットを近づけないようにしてください。



●直射日光が当たる場所や、ストーブの近くなど直接高温になる場所には設置しないでください。

お手入れの仕方



●お手入れの際は必ず電源プラグをコンセントから抜いてください。また、ぬれた手で電源プラグの抜き差しをしないでください。

【背パッド・各カバーのお手入れ】

通常は、乾いた布で乾拭きをして埃や汚れをふき取ります。

汚れがついたときは、少量の中性洗剤を溶かしたぬるま湯に柔らかい布をひたし、かたくしぼってからふき取ってください。中性洗剤で早く処置をおこなうことで、汚れや染みがつくのを抑えてください。



- お手入れの時に、アルコール、シンナー、ベンジン、パーツクリーナー、炭酸ソーダ、重曹、その他の溶剤やみがき粉を使用しないでください。
→傷、変色、ひび割れの原因になることがあります。
- 直射日光が当たるところでのご使用は控えてください。
→合成皮革の劣化が起きることがあります。
- 整髪料をつけたままや化粧をしたままで、長時間使用しないでください。
→合成皮革の劣化が起きることがあります。付着した場合は、少量の中性洗剤を溶かしたぬるま湯に柔らかい布をひたし、かたくしぼってからふき取ってください。
- ビニールや室内の壁紙等に長時間接触させないでください。
→変色の原因になることがあります。

適しているもの	適していないもの
<p>水 ぬるま湯 中性洗剤</p>	<p>シンナー アルコール その他溶剤 みがき粉</p>

【タブレットのお手入れ】

タブレットについた汚れは、乾いた布で拭き取ってください。

●絶対にぬれたタオルなどで拭かないでください。 →故障の原因になります。

【その他のプラスチックのお手入れ】

少量の中性洗剤を溶かしたぬるま湯に柔らかい布をひたし、かたくしぼってから拭き取り、洗剤が残らないように乾いた布でよく拭き取ってください。

●アルコール、その他の溶剤やみがき粉などでのお手入れは傷、変色、ひび割れの原因となりますので使用しないでください。

アフターサービスについて

1. 保証書について

保証については、会員サービスとなっております。別紙「会員サービス規約」をよくお読みの上、ユーザー登録を必ずおこなってください。

ユーザー登録には、オーナーズカードが必要となります。

この製品は日本国内専用ですので、日本国外でご使用になられた場合は、会員サービスを受けることが出来ません。

また、一般家庭以外（業務用）でご使用の場合は、保証期間中でも有償修理とさせていただきます。

2. 修理を依頼されるとき

修理を依頼される前に、P.30の「故障かな?と思ったら」をよくお読みください。確認後、まだ問題が解決しない場合は、お買い上げの販売店もしくは「修理等に関するお問い合わせ窓口」（P.35に記載）へオーナーズカードをお手元にご用意のうえ、次のことをご連絡、ご依頼ください。

なお、有償保守サービスとなる場合がありますので、内容をよくお読みください。

- 1) お名前・ご住所・お電話番号
- 2) オーナーズカード ユーザー ID
- 3) 販売名……………この取扱説明書の仕様欄、または本体後部に貼ってある社銘板をご覧ください。
- 4) 製造番号……………本体後部に貼ってある社銘板をご覧ください。
- 5) お買い上げ日（または設置日）
- 6) 故障の状態（できるだけ詳しくお知らせください。）
例）タブレットに表示されているコード番号をお知らせください。



オーナーズカード

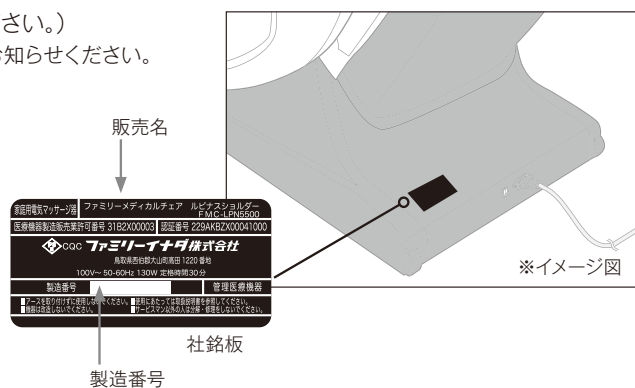

※イメージ図

- 保証期間中は、
修理の際、オーナーズカードをご提示ください。保証期間中でも有償になることがありますので、会員サービス規約をよくお読みください。
- 保証期間が過ぎている場合は、
お買い上げの販売店にご相談ください。修理によって製品機能が維持できる場合は、ご希望により有償で修理させていただきます。
- アフターサービスについてご不明な点は、
お買い上げの販売店、または「修理等に関するお問い合わせ窓口」、「ルピナスサポートセンター」（P.35）にお問い合わせください。
- 販売店にご依頼になれない場合は、
「修理等に関するお問い合わせ窓口」、「ルピナスサポートセンター」（P.35）にご連絡ください。

仕 様

販 売 名	ファミリーメディカルチェア ルピナスショルダー FMC - LPN5500	
使 用 電 源	AC100V	
定 格 消 費 電 力	130W	
定 格 周 波 数	50-60Hz	
定 格 時 間	30 分	
電 撃 対 する 保 護 の 形 式	クラス0 I機器	
背 メ カ	も み 速 さ	最小約 5 回 / 分、最大約 15 回 / 分
	た た き 速 さ	最小約 112 回 / 分、最大約 313 回 / 分
肩 メ カ	も み 速 さ	最小約 5 回 / 分、最大約 15 回 / 分
自 動 コ ー ス	14 種類	
部 位 別 コ ー ス	13 種類 (一部自動指圧点検索機能付き)	
手 動 コ ー ス	8 種類	
エ ア ー 圧 力	約 50kPa	
オ ー ト タイ マ ー	約 15 分 (自動コース時は異なります)	
フ ッ ト レ ス ト 調 節 範 囲	約 30cm	
リ ク ラ イ ニ ン グ 角 度	水平面に対して約 115° ~ 約 162° 無段階 (電動リクライニング)	
本 体 の 寸 法	幅約 80cm×奥行約 130 (209) cm×高さ約 130 (78) cm 奥行・高さの () 内の数字は最大リクライニングおよびフットレストスライド時	
重 量	約 82kg	
外 装 布 地	合成皮革	
付 属 品	電源コード・T型レンチ・脈拍センサー・タブレット	
包 装	1梱包 / 1 台	
類 別	機械器具 (77) バイブレーター	
一 般 的 名 称	家庭用電気マッサージ器 (JMDN コード 34662000) 管理医療機器	
医 療 機 器 製 造 販 売 業 許 可 番 号	31B2X00003	
医 療 機 器 認 証 番 号	229AKBZX00041000	
製 造 販 売 元	ファミリーイナダ株式会社 鳥取県西伯郡大山町高田 1220 番地	
製 造 元	ファミリーイナダ株式会社	

※「商品改良のため予告なく一部仕様を変更することがあります。(タブレット画面のデザインを含む)」

製品に関するお問い合わせ窓口

0120-129-011

修理等に関するお問い合わせ窓口

0120-772-294

ルピナスサポートセンター

0120-907-534

土・日・祝を除く平日 9:00 ~ 17:00

一般社団法人 日本ホームヘルス機器協会正会員

 **ファミリーチャア株式会社**

〒532-0004 大阪市淀川区西宮原 2丁目 1-3(ソラ新大阪 21 14 階)

<https://www.family-chair.co.jp>

タブレットスタンド固定時のケーブル挟み込みのご注意

ルピナスショルダー設置時において、下図のようにコネクタとケーブルを金属部とプラスチック部の隙間に収納してください。

※金属部はタブレットスタンドの動きによって可動します。ケーブルやコネクタが挟まったり、引っ掛かたりすると断線する恐れがあります。

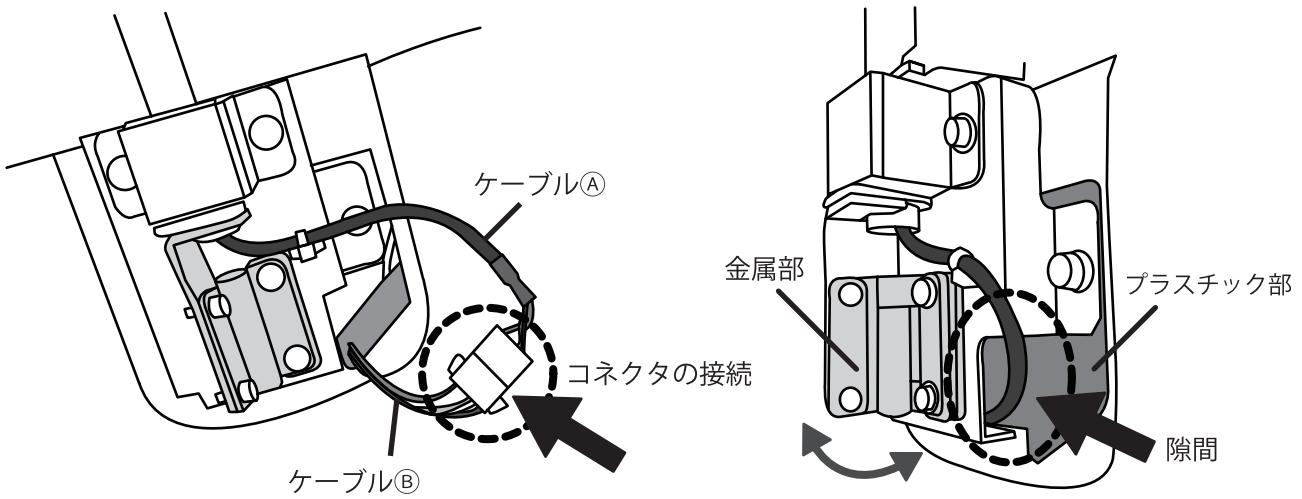

①タブレットスタンド固定後、ケーブル④とケーブル③のコネクタを接続してください。
(設置説明書 5 ページ③④参照)

②金属部とプラスチック部の隙間に①で接続したコネクタとケーブルを図のように入れ込んでください。

⚠ 注意

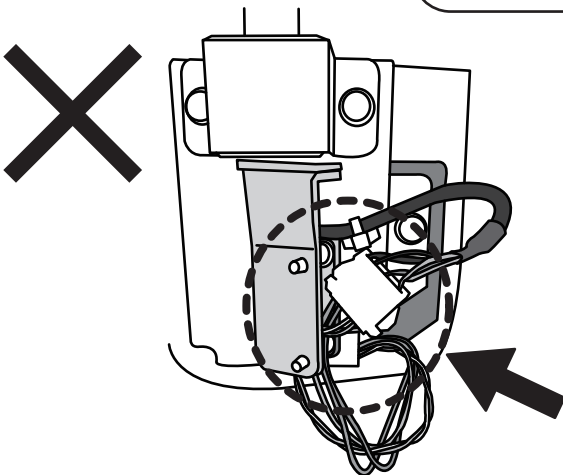

ケーブルが金属部に挟まっている

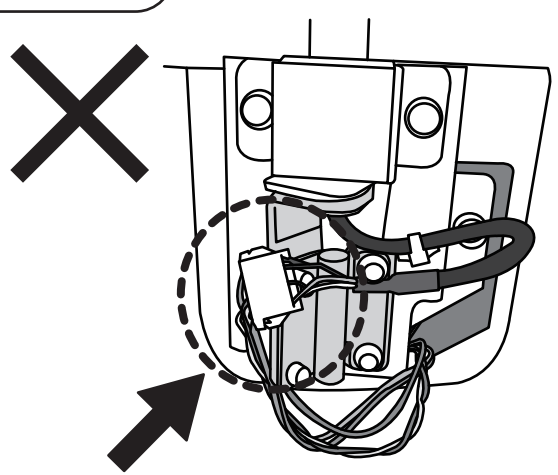

ケーブルが金属部に引っ掛かっている