

品名・型番	ファミリーメディカルチェア D.2 FMC-1800	
使用電源	AC100V	
定格消費電力	265W(ヒーター使用時)、ヒーターのみ定格消費電力5W	
定格周波数	50-60Hz	
定格時間	30分	
上半身	もみ速さ	6段階 最小約15回/分、最大約40回/分
	たたき速さ	4段階 最小約300回/分、最大約650回/分
	もみ玉の幅	3段階 狭・中・広
	上下移動速さ	50Hz:約25秒で1往復 60Hz:約21秒で1往復
	マッサージ範囲	約64cm(部分ローラーのとき約15cmの範囲で自動反復)
自動コース	メディカルコース:8種類(自動指圧点検出機能付き)	
自由選択コース	15種類(一部自動指圧点検出機能付き)	
バイブレーター機能	背・足:2種類 強弱2段階切り替え式	
エアーマッサージ	エア圧力 約32kPa	
ヒーター	外被温度:39℃以下(周囲温度25℃のとき) タイマー:約2時間	
オートタイマー	約15分(メディカルコース時は異なります)	
フットレスト調節範囲	約29cm(フットスライド自動調節機能付き)	
リクライニング角度	水平面に対して約120°~約170°無段階(電動リクライニング)	
本体の寸法	幅約86cm×奥行約131(203)cm×高さ約117(80)cm ( )内の数字は最大リクライニングおよびフットレスト水平時	
重量	約110kg(本体:約83kg、フットレスト:約22kg、前腕もみユニット左右:約5kg)	
外装布地	合成皮革(抗菌・防汚加工)	
付属品	リモコンスタンド・電源コード・アース線・L形レンチ・足裏指圧マット・緩衝パッド(厚)	
類別	器具器械(77)バイブレーター	
一般的名称	家庭用電気マッサージ器	
医療用具製造業許可番号	31BZ0017	
製造元	ファミリー株式会社 大阪市東淀川区東中島1丁目17-26	

**ファミリー株式会社 サービスセンター**

受付時間 土・日・祝を除く平日 9:00~17:00

全国共通フリーダイヤル

0120-772-294

- |        |   |                      |
|--------|---|----------------------|
| 札幌営業所  | 〒004-0051 札幌市厚別区厚別中央一条3丁目1-27(プラザ館中央1-3 1階) | TEL.(011)896-6555(代) |
| 仙台営業所  | 〒984-0047 仙台市若林区木ノ下3丁目1-2                   | TEL.(022)291-3484(代) |
| 東京支店   | 〒167-0043 東京都杉並区上荻1丁目16-14(武蔵会館ビル4階)        | TEL.(03)3392-7100(代) |
| 名古屋営業所 | 〒460-0011 名古屋市中区大須1丁目35-18(一光大須ビル1階)        | TEL.(052)223-1641(代) |
| 大阪支店   | 〒533-0031 大阪市東淀川区西淡路1丁目1-32(新大阪アースビル8階)     | TEL.(06)6320-1616(代) |
| 広島営業所  | 〒733-0033 広島市西区観音本町1丁目21-5                  | TEL.(082)231-0227(代) |
| 福岡営業所  | 〒810-0071 福岡市中央区那ノ津2丁目6-4(九産ビル3階)           | TEL.(092)711-1567(代) |

2005年 1月10日(第2版) M-4770412  
2004年11月10日

FAMILY MEDICAL CHAIR D.2

FMC-1800



ファミリーメディカルチェアD.2(ディーツー)

このたびは、MEDICAL CHAIR D.2をお買い上げいただき、まことにありがとうございました。  
この製品は、疲労の回復・改善を目的としたさまざまなマッサージが楽しめます。  
皆様の日々の健康管理の良きパートナーとして末永くご愛用ください。

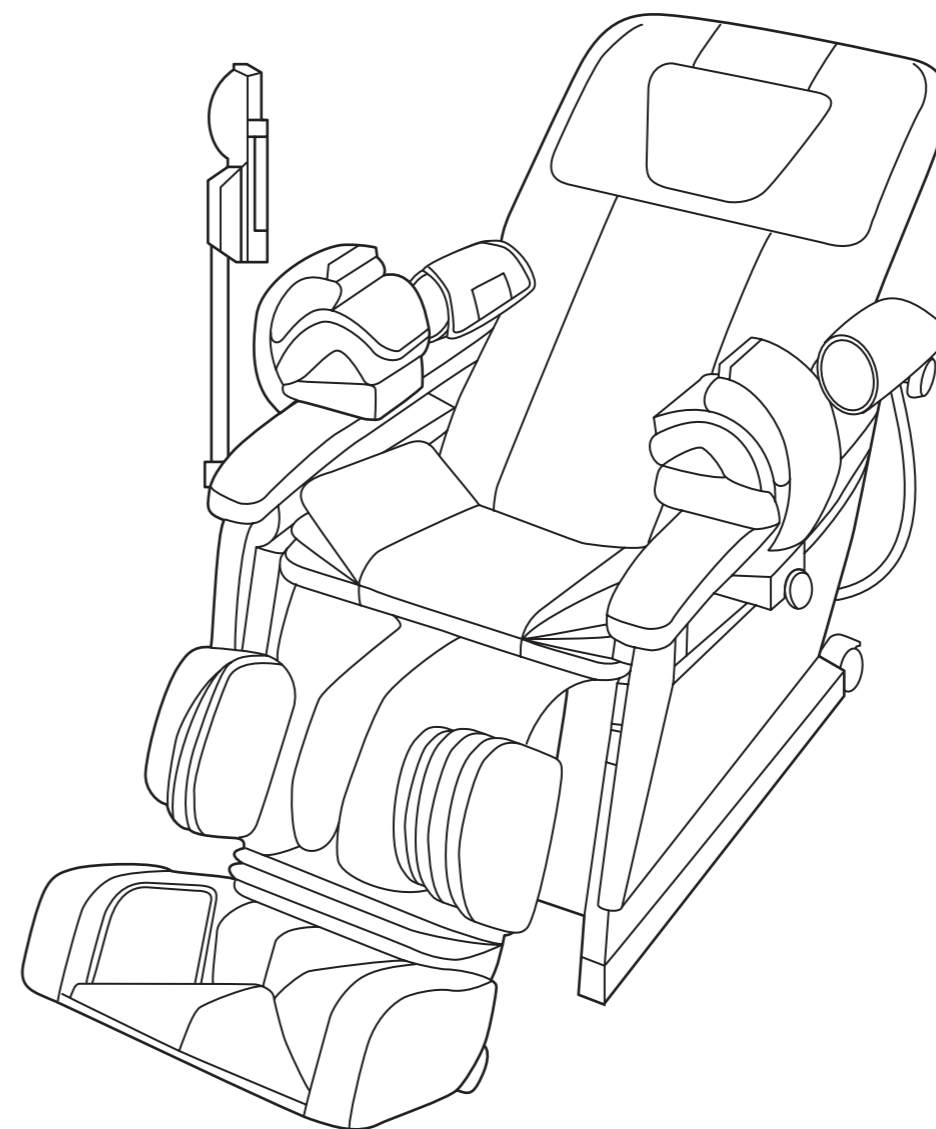

もくじ

■安全上のご注意	1
■おもな特長と効能・効果	4
■各部の名前とはたらき	5
■ご使用前に	9
■椅子の調節	12
■使い終わったら	14
■マッサージの種類と特長	15
■自由選択コースのマッサージ	17
■メディカルコースのマッサージ	21
■パーソナルメモリーの操作方法	24
■故障かな?と思ったら	25
■Q&A	27
■保管とお手入れの仕方	28
■アフターサービスについて	29
■安全のために商品の点検を	30
■仕様	裏表紙

取扱説明書

保証書別途添付

**日本国内専用** (この製品に添付の保証書は、日本国内においてのみ有効です。よってこの製品を国外に持ち出した場合、保証及び修理対応はできませんのでご了承ください。)

JAPANESE EQUIPMENT SPECIFICATION WARRANTY APPLIES ONLY IN JAPAN.  
WARRANTY INCLUDING REPAIRS BY THE MANUFACTURER DOES NOT APPLY IF THE CHAIR IS TAKEN OUT OF JAPAN.



- ◎ご使用前には、この「取扱説明書」をよくお読みの上、正しくお使いください。
- ◎「取扱説明書」は、いつでも見られるように大切に保管してください。
- ◎保証書は、お買い上げの際必ずお受け取りの上、「取扱説明書」とともに大切に保管してください。
- ◎この製品は一般家庭用として設計されていますので、一般家庭用以外(業務用など)でご使用の場合は、お買い上げの販売店またはサービスセンターにご相談ください。





# 安全上のご注意

ご使用前に、この安全上のご注意をよくお読みの上、正しくお使いください。この取扱説明書には、お使いになる方や他の人への危害と財産の損害を未然に防ぎ、安全に正しくお使いいただくために、重要な内容を記載しています。次の内容(表示・図記号)をよく理解してから本文をお読みになり、記載事項をお守りください。なお、各部の名前については5~8ページをご覧ください。

## 表示の種類と意味





	<b>警告</b> 誤った取り扱いをすると人が死亡または重傷を負う危険性が想定される場合。
	<b>注意</b> 誤った取り扱いをすると人が傷害を負う可能性または物的損害のみの発生が想定される場合。

## 図記号の種類と意味







	記号は、禁止の行為であることを示しています。(左図の場合は分解禁止)
	記号は、行為を強制したり指示したりするものです。(左図の場合は電源プラグを抜く)

お読みになった後も、お使いになる方がいつでも見られるところに大切に保管してください。



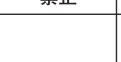





## ご使用場所の注意点

	<b>注意</b>
	●浴室やサウナ、湿気の多い場所では使用しないでください。 →感電や故障の原因になります。
	●床面が水平な場所に置いて使用してください。 →不安定な場所では本体が転倒し事故の原因になります。
	●万一の感電防止のために、アース線を取り付けてください。 詳しくは、9ページをご覧ください。
	●アース線はガス管・水道管・電話線・避雷針には絶対に接続しないでください。





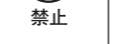
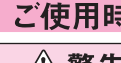





## ご使用前の注意点

	<b>警告</b>
	●次の人は使用しないでください。 ○医師からマッサージを禁じられている人 例:血栓(塞栓)症、重度の動脈リウ(瘤)、急性静脈リウ(瘤)、各種皮膚炎および皮膚感染症[皮下組織の炎症を含む]など。 ○急性の頸椎ねんざ(むちうち症)の疑いのある人
	●次の人は、使用前に医師に相談してください。 ○心臓に障害のある人 ○糖尿病などによる高度な末梢循環障害による知覚障害のある人 ○骨粗しょう(鬆)症の人やせきつい(脊椎)の骨折、急性[とう(疼)痛性]疾患の人 ○治療部位に創傷のある人 ○体温38℃以上(有熱期)の人 例:急性炎症症状[けん(倦)怠感、悪寒、血圧の変動など]の強い時期、衰弱しているとき。 ○妊娠初期の不安定期または出産直後の人 ○ペースメーカーなどの電磁障害を受けやすい体内植込み型医用電気機器を使用している人 ○背骨(脊椎)に異常のある人または背骨が左右に曲がっている人 ○かつて医師に治療を受けた部位、または現在治療中の疾患部位へ使用する人 ○悪性のしゅよう(腫瘍)のある人 ○安静を必要とする人 ○内臓疾患(胃炎、腸炎、肝炎)などの急性症状のある人 ○医師の治療を受けている人や、特に体の異常を感じている人 ○リウマチ症、痛風などにより関節が変形している人 ○めまい、ふらつき、耳鳴りの症状がある人 ○捻挫、肉離れなどの炎症性の人 ○温度感覚喪失が認められる人
	●電源は交流100V以外では使用しないでください。 →火災や感電の原因になります。
	●変圧器を用いた使用はしないでください。 →故障や感電の原因になります。
	●電源コードや電源プラグがいたんだ状態、またはコンセントの差し込みがゆるいときなどは使用しないでください。 →感電・ショート・発火の原因になります。
	●マッサージの前には必ず背パッドを上げて本体の布地が破れていないか確認してください。 また、その他の部分に布地の破れがないことを確認してください。どんな小さな破れでもただちに使用を中止し、電源プラグを抜き、サービスセンター(裏表紙に記載)にご連絡ください。 →布地が破れた状態で使用すると、ケガや感電のおそれがあります。

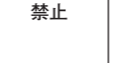





## ご使用前の注意点

	<b>注意</b>
	●電源プラグをコンセントに差し込む前にPOWER(主電源)スイッチが「OFF」になっていることを確認してください。 →故障や感電の原因になります。
	●電源プラグおよびコネクターは確実に最後まで差し込んでください。 →感電やショート・発火の原因になります。
	●ご使用前にはこの取扱説明書にしたがい全てのスイッチを順次入れ、機器が正常に動作することをお確かめください。
	●ご使用前には背もたれを完全に起こし体調に応じてリクライニング角度を調節し、はじめは弱い刺激でマッサージしてください。 →はじめからマッサージの刺激が強くなると、ケガのおそれがあります。特に高齢者や骨が弱いと思われる方は、十分注意してマッサージしてください。
	●安全のために、もみ玉の位置を確認した上で、体をねじらず背骨が左右のもみ玉の間にくるように、ゆっくりと座ってください。
	●椅子に腰掛けたり、椅子から立ち上がる時以外は、フットレストの上の、立つ、座る等の行為はしないでください。 →転倒による事故やケガ、故障の原因になります。
	●しばらくご使用にならなかった後、再びご使用になるときは必ずもう一度この「取扱説明書」をよくお読みの上、正しくお使いください。
	●この取扱説明書の使用法以外の使い方をしないでください。また、本機と他の治療器や電気毛布などを併用しないでください。 →体に悪い影響を与えたりケガの原因になります。
	●人をのせたまま移動しないでください。 →本体の転倒により、事故やケガの原因になります。

## ご使用時の注意点

	<b>警告</b>
	●電源コードやリモコンのコードを本体に巻きつけたり、本体の脚で踏んだりしないでください。また、電源コードやリモコンのコードを傷つけたり、破損させたり、加工したり、無理に曲げたり、引っ張ったり、ねじったりしないでください。 →コードが破損し、火災や感電の原因になります。
	●本体やリモコンに水などをこぼさないでください。 →感電やショート・発火の原因になります。
	●お子様や自分で意思表示ができない人や身体の不自由な人に使用させないでください。また、お子様やペットを本体の周辺(背もたれの後ろや座・フットレストの下など)で遊ばせたり、本体の上のせたり、座らせたりしないでください。 →事故やケガの原因になります。
	●布地が破れた状態では使用せず、電源プラグをコンセントから抜いてください。 →事故やケガ・感電の原因になります。修理はサービスセンター(裏表紙に記載)にご相談ください。
	●フットレストの各ユニット間やフットレストと本体の間、前腕もみユニットの下に指や物をはさまないようにしてください。また、フットレストを手で持ち上げた状態で急に手をはさまないようにしてください。
	●連続して2時間以上ヒーターを使わないでください。 →低温ヤケドの原因になります。
	●ぬれた手で座ったり、ぬれた手で操作したりしないでください。 →感電や故障の原因になります。
	●背もたれを倒すときやフットレストを下げる時、前腕もみユニットを前後に移動させるときには、必ず周囲に人(特にお子様)やペットがいないことを確認してください。また、背もたれを倒すときは、背もたれの後ろに体や物をおかないようにしてください。
	●フットスライド機能動作時、フットレストのユニット間に足や物をはさまないようにしてください。

## 注意

	●素肌では使用しないでください。
	●マッサージおよび椅子としての目的以外には使用しないでください。 →事故やケガの原因になります。
	●頭部、胸部、腹部、関節部(ひじ、ひざなど)には使用しないでください。また、もみ玉の間に手や足、腕などを入れないでください。 →気分が悪くなったり、ケガの原因になります。首筋などには柔らかいタオルを当てて強い刺激を避けてご使用ください。
	●もみ玉が上下する部分や、背もたれと座のすき間や可動部に手や足を入れないようにしてください。 髪飾り、腕時計、ブレスレット、指輪などのかたい物をつけて使用しないでください。 →ケガの原因になります。
	●フットレストは脚部以外には使用しないでください。 →ケガの原因になります。
	●前腕もみユニットは前腕部以外には使用しないでください。また、上腕もみユニットは上腕部以外には使用しないでください。 →ケガの原因になります。
	●マッサージチェアを無人で動作させないでください。 →事故やケガの原因になります。

# 安全上のご注意

【安全上のご注意】

ご使用時の注意点	
⚠ 注意	<ul style="list-style-type: none"> <li>● 緊急時や動作中に異常を感じたときは、リモコンの[急停止] ボタンを押して、動作を停止させてください。</li> <li>● 使用中に体に激しい痛みや異常を感じたときは、ただちに使用を中止し医師に相談してください。</li> <li>● 背パッドをはずしてマッサージしないでください。 →ケガの原因になります。</li> <li>● マッサージ中は眠らないように注意してください。 →ケガの原因になります。</li> <li>● マッサージは、1回15分以内にしてください。同一箇所への連続してのご使用は5分以内にしてください。 →長時間の連続使用は必要以上の刺激となり、逆効果やケガの原因になります。1日当たりのマッサージは、通算30分程度を目安にして時間をあけてご使用ください。</li> <li>● 脚部のマッサージ中にフットレストから脚が抜けた場合、無理に脚を入れないでください。 →無理に入れようとすると、故障の原因になります。</li> <li>● 腕部のマッサージ中に、前腕もみユニットから腕が抜けた場合、無理に腕を入れないでください。 →無理に入れようとすると、故障の原因になります。</li> </ul>
⚠ 強制 プラグを抜く	<ul style="list-style-type: none"> <li>● 停電のとき、または停電の可能性があるときはただちに使用を中止してPOWER(主電源)スイッチを「OFF」にし、電源プラグをコンセントから抜いてください。 →停電復帰時、事故やケガのおそれがあります。</li> <li>● 落雷の可能性があるときは、ただちに使用を中止してPOWER(主電源)スイッチを「OFF」にし、電源プラグをコンセントから抜いてください。</li> <li>● 動かない場合や異常を感じたときは、事故防止のため、ただちに使用を中止してPOWER(主電源)スイッチを「OFF」にし、電源プラグをコンセントから抜いて、サービスセンター(裏表紙に記載)に点検・修理を依頼してください。 →感電や漏電・ショートなどによる火災のおそれがあります。</li> </ul>

ご使用后や使用しないときの注意点	
⚠ 注意	<ul style="list-style-type: none"> <li>● 使用後は必ずPOWER(主電源)スイッチを「OFF」にし、電源プラグをコンセントから抜いてください。 →お子様やペットのイタズラ等による事故やケガのおそれがあります。</li> <li>● 本機を使用後は、必ず背もたれを完全に起こし、フットレストを完全に下ろしてください。</li> <li>● 使用後は汚れを取り、湿気の少ないところに保管してください。</li> <li>● 座、背もたれ、フットレスト、前腕もみユニットに物を載せないでください。</li> </ul>
⚠ 強制 プラグを抜く	<ul style="list-style-type: none"> <li>● 電源プラグをコンセントから抜くときは、電源コードを持たず、必ず電源プラグを持って引き抜いてください。 →感電やショートによる火災の原因になります。</li> <li>● お手入れの際は必ず電源プラグをコンセントから抜いてください。また、ぬれた手で電源プラグの抜き差しをしないでください。</li> <li>● ご使用にならないときは、必ず電源プラグをコンセントから抜いてください。 →ホコリや湿気で絶縁劣化し、感電や漏電・火災の原因になります。</li> </ul>

その他の注意点	
⚠ 警告	<ul style="list-style-type: none"> <li>● 本体の上に立たないでください。座部以外に座るなどして、上から強い衝撃を与えないでください。 →転倒による事故やケガ、故障の原因になります。</li> <li>● 制御ボックスの上ののったり、物を置いたりしないでください。</li> </ul>
禁止	<ul style="list-style-type: none"> <li>● 改造はしないでください。また、サービスマン以外の人は分解・修理をしないでください。 →火災や感電、ケガの原因になります。修理はサービスセンター(裏表紙に記載)にご相談ください。</li> </ul>
⚠ 注意	<ul style="list-style-type: none"> <li>● 他の人に譲渡、貸与するときは、本体とともにこの取扱説明書を必ずお渡しください。</li> </ul>
⚠ 強制	

# おもな特長と効能・効果

## 特長

### 手のひらから足裏まで 全身マッサージ機能

あらゆる技術を投入した全身マッサージ機能により、心地よいリラククスを実現しました。

新装備の上腕もみユニットが上腕部を、さらに前腕もみユニットが指圧ポイントが集まる手のひらから肘の下までをもみほぐします。リクライニングの動きに前腕もみユニットが連動するので、腕はいつでも快適なポジションでマッサージを受けられます。背部、座部及びふくらはぎ部はバリエーション豊富なマッサージ技術と独自のプログラムで人の手に近い感覚のマッサージを行います。足裏ユニットはリクライニングをしたときもぴたっと足裏についてくるので、どの角度でも心地よいマッサージを行うことができます。

### 光センサーによる 自動指圧点検出機能

マッサージ前に、その人の体型に応じて指圧点を自動的に検出。体型や目的に合わせて効果的なマッサージが行えるようになっています。

### わかりやすいガイドメッセージ 表示部付きリモコン

リモコンにはくっきりと見やすい電光掲示機能の表示部を採用。マッサージ動作への誘導を行い、実行中の動作内容の説明などをわかりやすく確認できるようになっています。

### バイブレーター機能

座、フットレスト(足裏ユニット)、および背にバイブレーター機能を内蔵。心地よい振動で疲れをほぐします。

### 心地よい姿勢を簡単調節できる 電動リクライニング機能

背もたれの角度を床面に対して約120°~約170°の範囲内で、フットレストユニットの角度を約90°の範囲内で、それぞれお好みの角度で調節できます。

### 技法にこだわった 多彩なコース機能

8種類のメディカルコース(自動コース)とお好みで組み合わせることができる自由選択コースをご用意。目的に合わせた最適なマッサージが選べます。

### リモコンスタンドも標準装備

リモコンの収納に便利なりモコンスタンドを標準装備しています。前後・左右に調節可能です。

### 足裏の位置に応じて長さを自動調節 フットスライド機能

背もたれと連動でフットレストが動作します。リクライニング動作後、自動でフットレストの長さを調節。体型に応じたふくらはぎ、足裏のマッサージを行うことができます。

### ヒーター機能

座にヒーター機能を内蔵。冷えから腰・お尻をまもりまします。

## 効能・効果

あんま・マッサージの代用として、以下の効能・効果があります。

- 疲労回復
- 筋肉の疲れをとる
- 神経痛・筋肉痛の痛みの緩解
- 血行をよくする
- 筋肉のこりをほぐす

【おもな特長と効能・効果】

# 各部の名前とはたらき

## 本体

「各部の名前とはたらき」

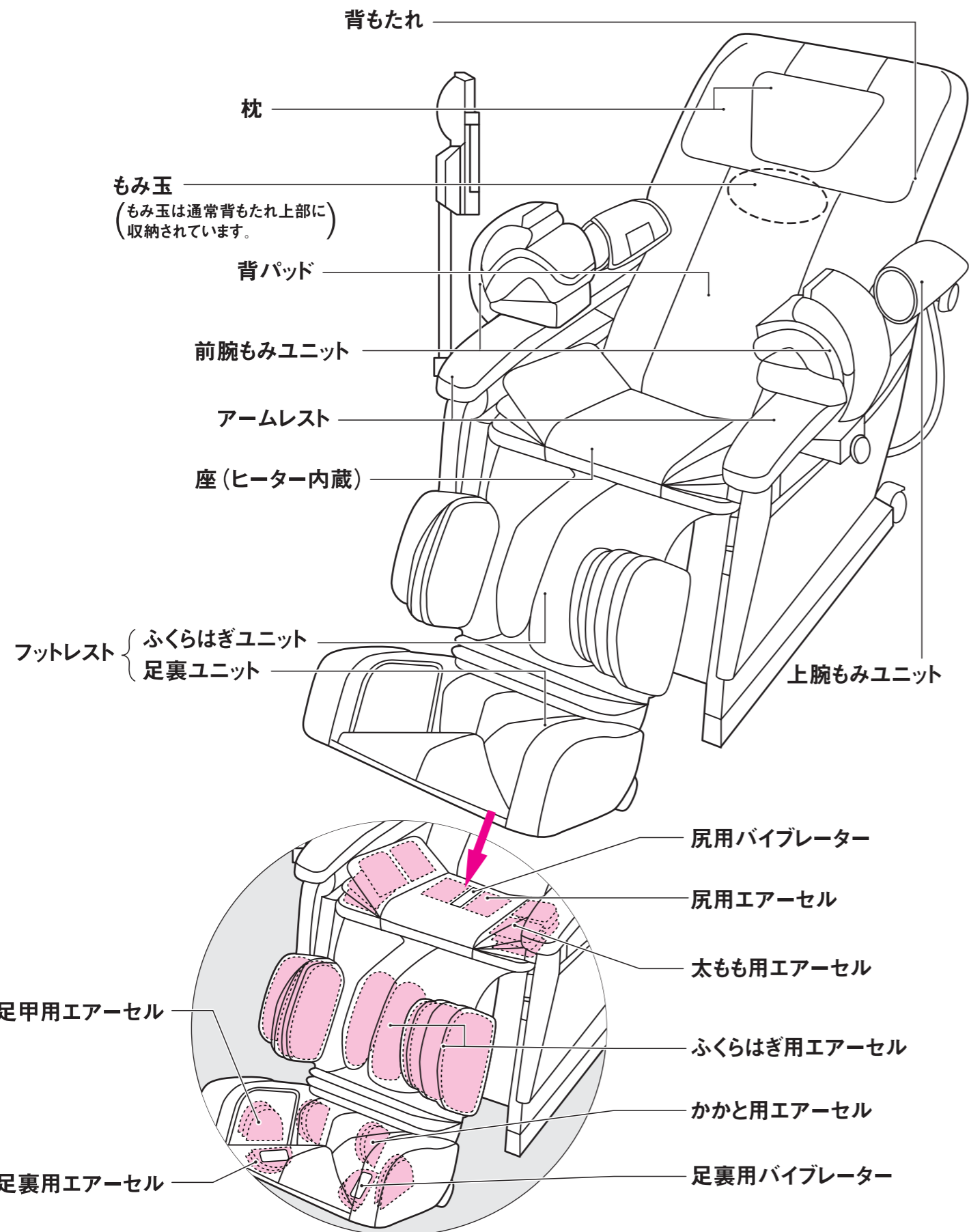

「各部の名前とはたらき」

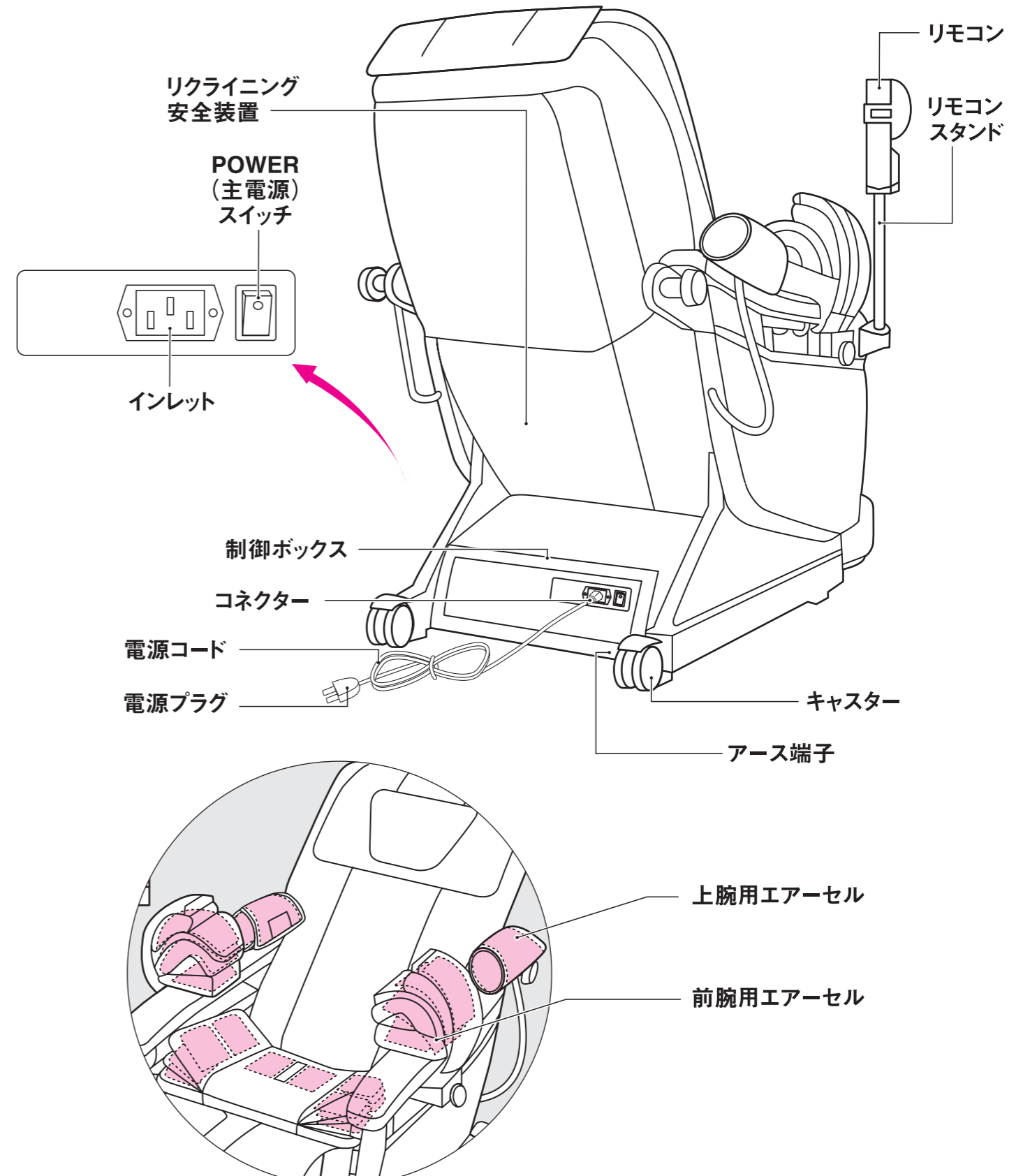

# 各部の名前とはたらき

## リモコン

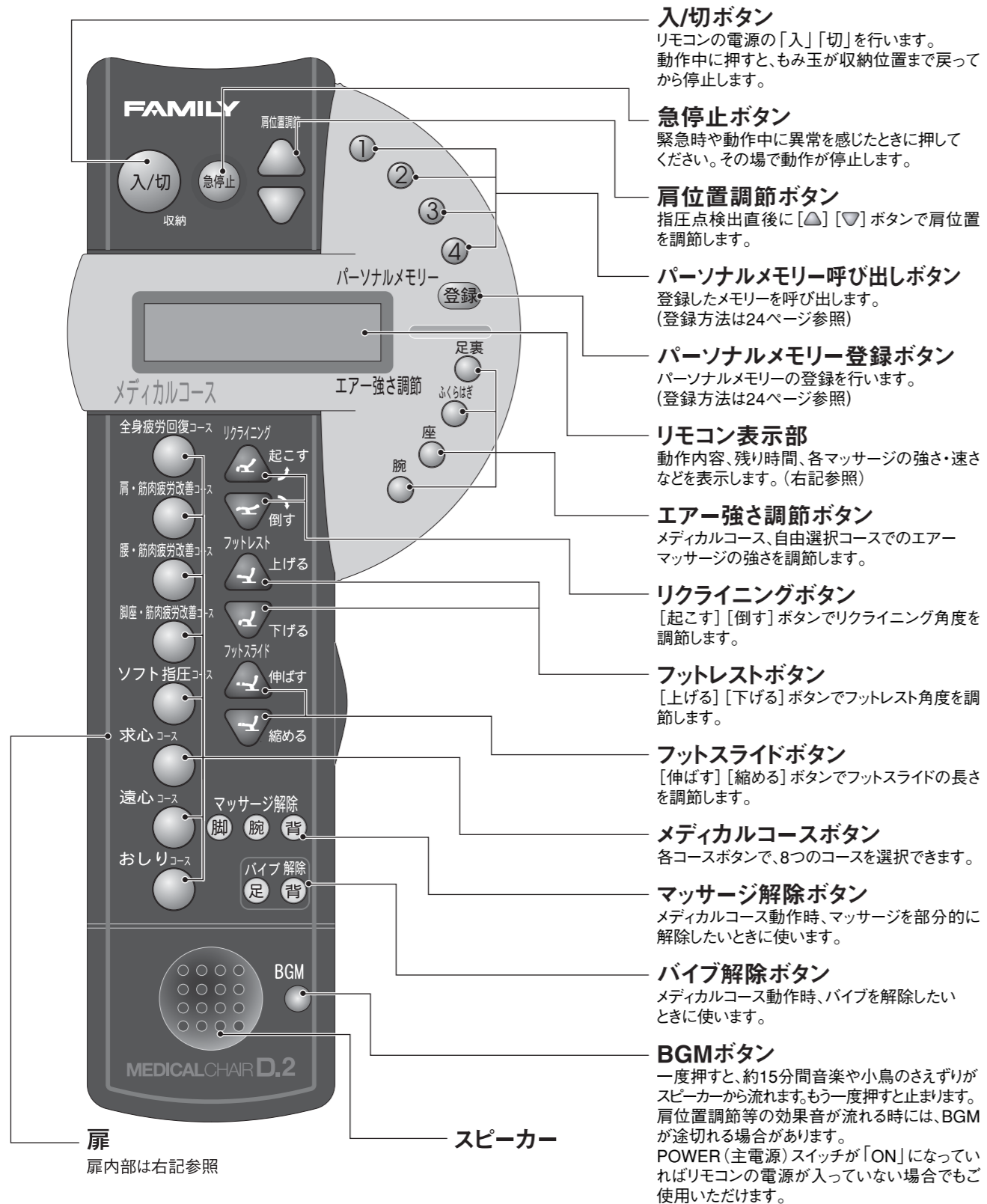

「各部の名前とはたらき」

「各部の名前とはたらき」

## リモコン/表示部について

動作内容、残り時間、各マッサージの強さ・速さなどを文字またはイラストで表示します。文字・イラストは表示部の右から左に向かって流れます。

例) 自動指圧点検出動作時に流れる文字  
「指圧点検出中!」

リモコン表示部



## リモコン/扉内部

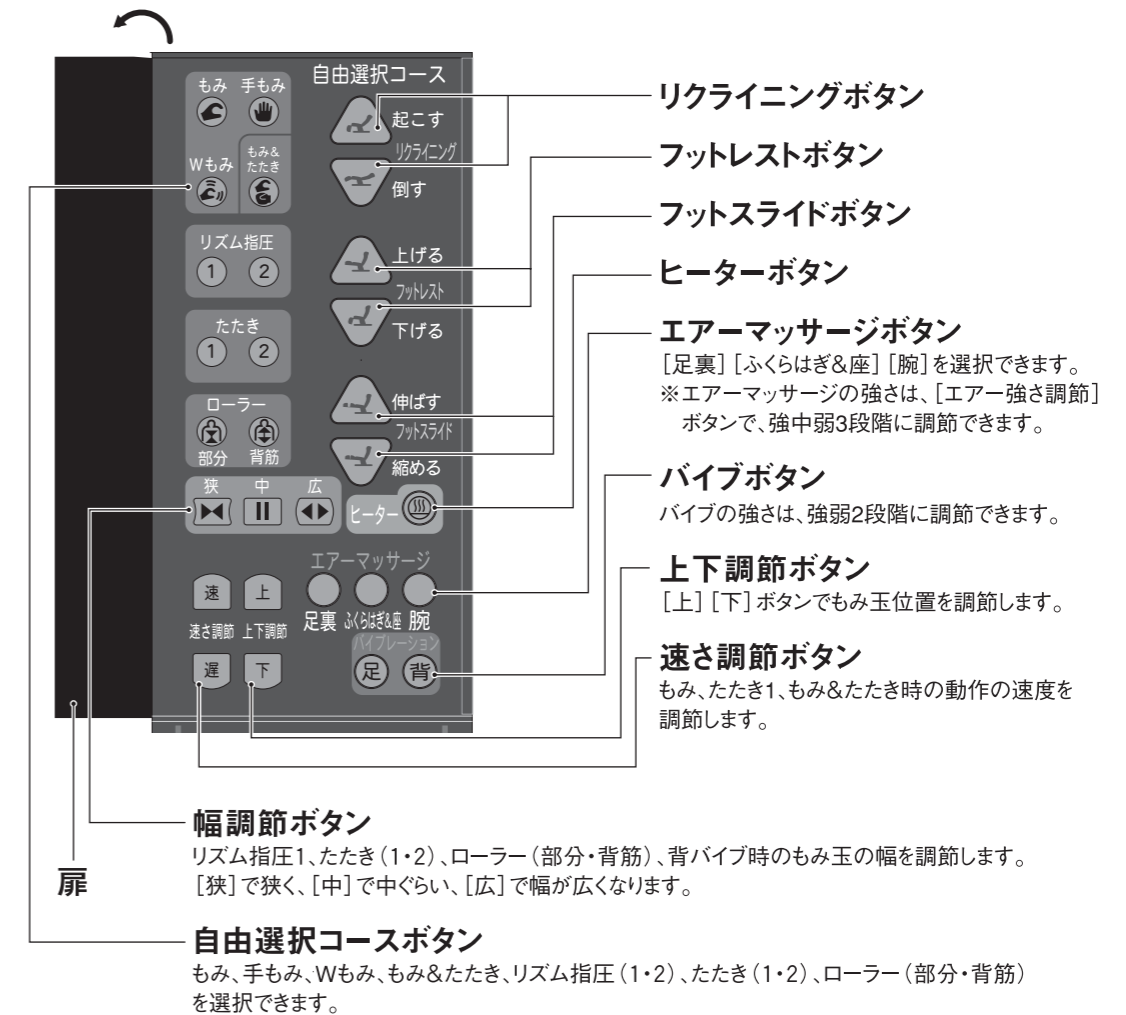

### 警告

- リモコンに水などをこぼさないでください。
- ぬれた手で操作しないでください。

- リモコンの上に座ったり、リモコンを落したり、踏んだり、リモコンのコードを強く引っ張ったりしないでください。
- 先のとがったものやかたいものでリモコン表示部やボタンを押さないでください。  
→破損の原因になります。

# ご使用前に

- この製品は、背もたれが倒され、前腕もみユニットとフットレストが外された状態で梱包してお届けしています。ご使用前には、必ず背もたれを起こし、「前腕もみユニットの取り付け方」「フットレストの取り付け方」を参照して、取り付けてください。
- 冷えきった室内の温度を上げて使用するとき、室温を急に上げず、徐々に上げてください。本機を冷えきった状態のまま暖かい室内に持ち込んだときは、1時間ほど待ってから使用してください。  
→動作部に露が生じ、性能を十分発揮できなくなることがあります。

## 設置場所について

リクライニングをしたときに壁や物に当たらないように、本体後ろのスペースは50cm以上、本体前のスペースは40cm以上確保してください。

### 注意

- 浴室やサウナなど、湿気の多い場所では使用しないでください。
- 床面が水平な場所に置いて使用してください。
- ゴミやホコリの多い場所、または周囲温度が高い場所(40℃以上)では使用しないでください。
- 直射日光が当たる場所やストーブの近くなど、直接高温になる場所に設置しないでください。
- 床面の傷つき防止や運転中の音をやわらげるためにも本体下にカーペットなどを敷いてください。(ホットカーペットは敷かないでください。)
- 重量物ですので、下ろすとき床面を傷つけないように注意してください。
- テレビやラジオなどのAV機器から1m以上離してください。雑音が入ることがあります。



## アースの取り付け方

万一の感電防止のために、アース線を取り付けてください。

- ①電源コンセントにアース端子がある場合  
本体後部のフレームにあるアース端子のネジに付属のアース線を接続し、他端部の先端の皮をむき、電源コンセントのアース端子に確実に接続してください。アースがはずれたり、端子がゆるんでいないか、ときどき点検してください。
- ②電源コンセントにアース端子がない場合  
お買い上げの販売店にご相談ください。

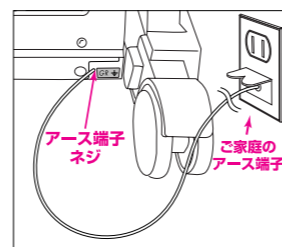

## 主電源の入れ方

- ①電源コードのコネクターを本体後部のインレットに差し込み、電源プラグをコンセントに差し込みます。

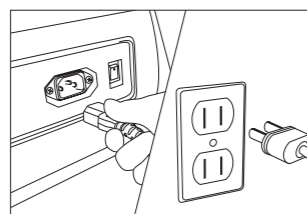

- ②本体後部のPOWER(主電源)スイッチを「ON」にします。このとき、リモコン表示部に文字が表示されます。

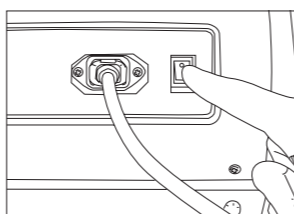

※もみ玉が途中で止まっているときPOWER(主電源)スイッチを「ON」にすると、もみ玉は自動的に収納位置(背もたれ上部)まで移動して停止します。

### 注意

- 電源プラグをコンセントに差し込む前に、POWER(主電源)スイッチが「OFF」になっていることを確認してください。
- 電源プラグおよびコネクターは確実に最後まで差し込んでください。
- ご使用の際にはこの取扱説明書にしたがい全てのスイッチを順次入れ、機器が正常に動作することをお確かめください。

## リモコンスタンドの取り付け方

- ①リモコンスタンド取付部のガイドを本体右アームレストの外側にある穴にあて、付属のネジでしっかりと取り付けます。
- ②リモコンホルダーキャップを、かちっと音がするまではめ込みます。

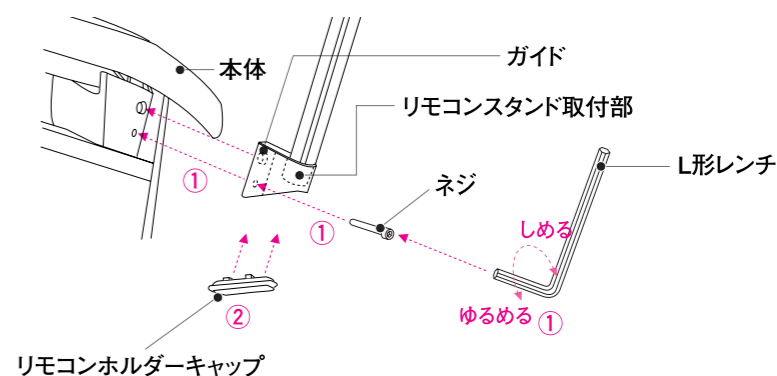

## フットレストの取り付け方

※フットレストの取り付けを行うときはPOWER(主電源)スイッチを「OFF」にし、電源プラグをコンセントから抜いてください。

### 本体とフットレストの取付方法

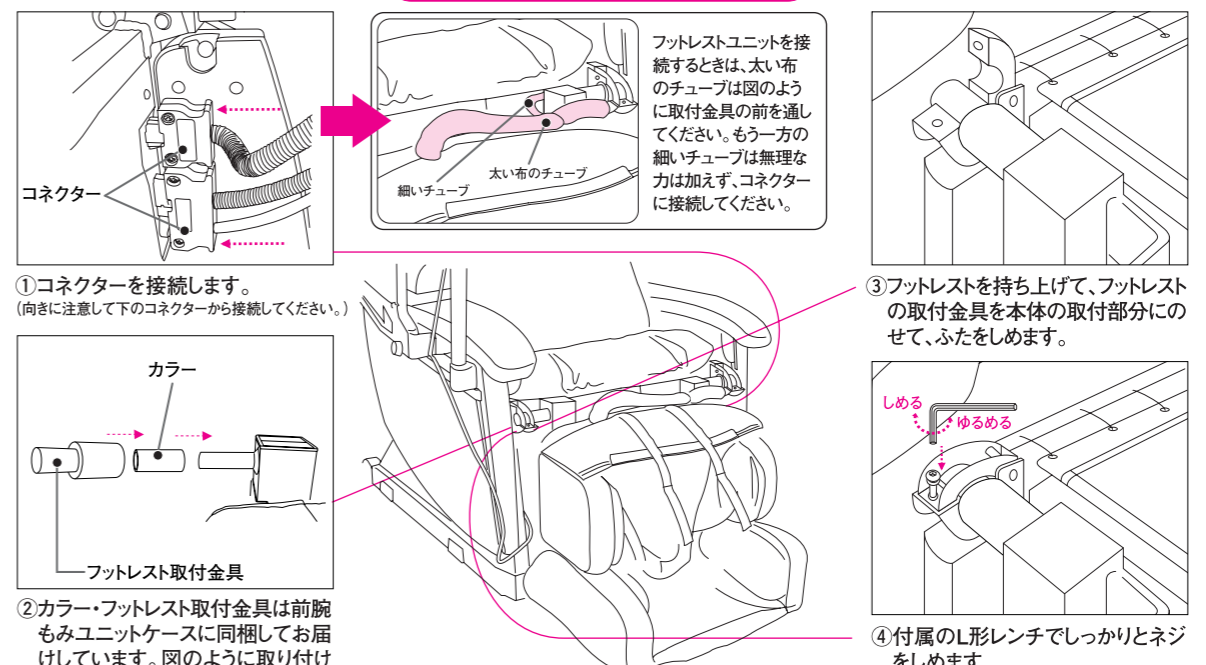

### 縫製品(カバー)の取付方法

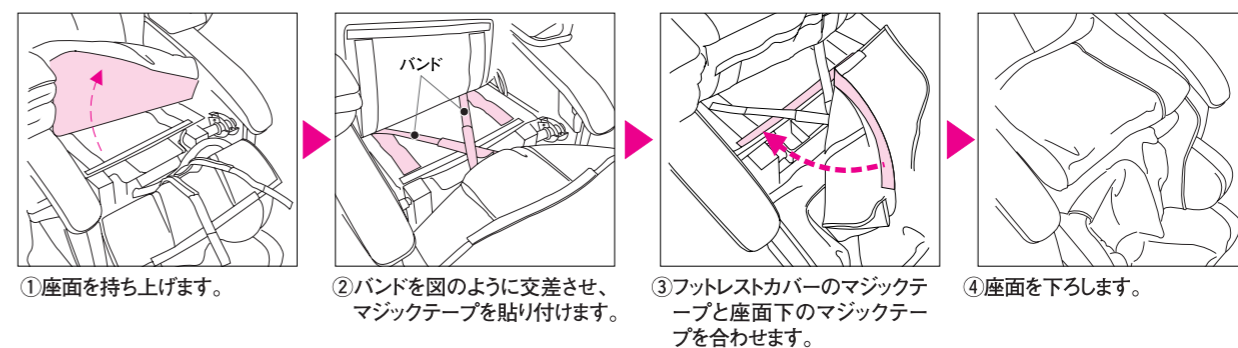

- フットレストの取り付けを行う前にPOWER(主電源)スイッチが「OFF」になっていることを確認してください。
- フットレストの取り付けを行うときは本体とフットレストとの間に手や指をはさまないように注意してください。
- コネクターは確実に最後まで差し込んでください。また、取付用ネジもしっかりと締めてください。(故障の原因になります。)
- リモコンのコードを本体とフットレストの間にはさみ込まないように注意してください。
- ふくらはぎ用エアースセルが縫製品(カバー)の中央ポケット状の部分にきちんと入っていることを確認してください。

# ご使用前に

## 前腕もみユニットの取り付け方

①前腕もみユニット側のスライドガイドを本体アームレスト取付部に合わせて差し込みます。

②突き当たるまで差し込んでから前腕もみユニット取付ネジをしめ、しっかりと固定してください。

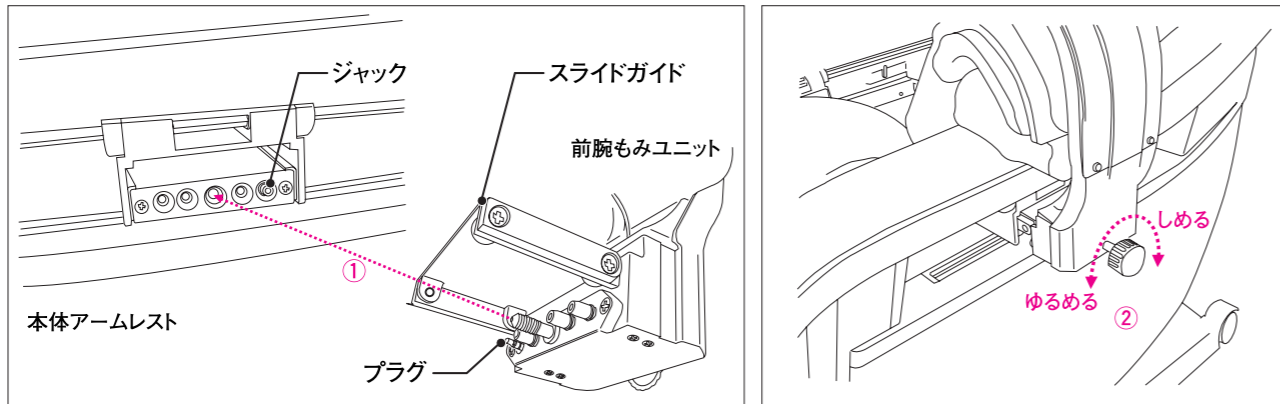

●前腕もみユニット取り付け時は無理な力はかけず、ゆっくりと確実にジャックにプラグが差し込まれるようにしてください。

**注意** ●前腕もみユニット取付ネジを固定せずに動作させたりスライドさせたりすると前腕もみユニットがはずれて落下するおそれがあります。取付ネジはしっかりとしてください。

## 布地の確認

図のように、背パッドを上げて、本体の布地が破れていないか確認してください。

**警告**  
●ご使用前には必ず背パッドを上げて、本体の布地が破れていないか確認してください。また、その他の部分に布地の破れがないことを確認してください。どんな小さな破れでもただちに使用を中止し、電源プラグを抜き、サービスセンター（裏表紙に記載）にご連絡ください。

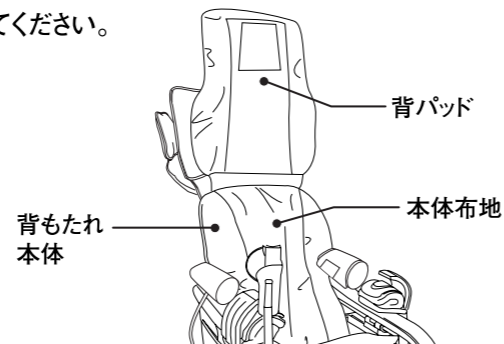

## 移動の仕方

本体に移動用キャスターがついています。背もたれを起し、POWER（主電源）スイッチを「OFF」の状態にし、電源プラグをコンセントから抜いてから図のようにアームレストの先端部分を持ち、前側を浮かせてキャスターで移動してください。

**注意**  
●人をのせたまま移動させないでください。  
●移動の際には足などをはさまないように十分注意してください。

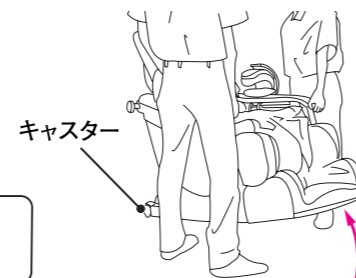

# 椅子の調節

## 椅子への座り方

フットレストユニットが下りているのを確認してください。もみ玉は通常、背もたれの上部に左右に広がって引っ込んだ状態になっています（収納状態）。安全のため、もみ玉の位置を確認し、上記以外の場所にもみ玉がある場合は、すぐに座らず、POWER（主電源）スイッチを入れてもみ玉を収納状態に戻してから、ゆっくりと椅子の中央に深く腰かけてください。

**注意** ●ご使用前は背もたれを完全に起こし、体調に応じてリクライニング角度を調節し、はじめは弱い刺激でマッサージしてください。

●フットレストを上げたまま、椅子に座らないでください。フットレストに衝撃が加わり、故障の原因となります。

## リクライニングの使い方

■背もたれを起こす場合  
リクライニングボタンの[起こす]を押し続けてください。好みの角度で、ボタンから指をはなしてください。ボタンを押し続けると、背もたれが上がりきります。

■背もたれを倒す場合  
リクライニングボタン[倒す]を押し続けてください。好みの角度で、ボタンから指をはなしてください。ボタンを押し続けると、背もたれが下がりきります。

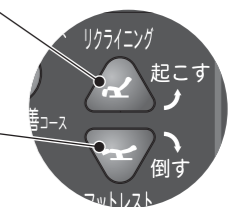

●フットレストは、背もたれと連動して動作します。リクライニングを止めると同時にフットレストも停止し、フットスライド自動調節機能が動作し、脚の長さに合わせてフットスライドが伸縮します。

●リクライニングボタンから指をはなすと、フットスライド自動調節機能が動作します。  
●フットスライド自動調節後、フットスライドの長さの微調節を行うときは、フットスライドボタンを押して調節してください。  
●本体後部のPOWER（主電源）スイッチが「ON」になっていれば、リクライニングの角度調節がご使用になります。

**警告** ●背もたれを倒すときは、必ず周囲に人（特にお子様）やペットがいないことを確認してください。また、背もたれの後ろに体や物をはさまないようにしてください。

## フットレストの使い方

■フットレストを上げる場合  
リモコンのフットレストボタンの[上げる]を押し続けてください。好みの角度でボタンをはなすと止まります。

■フットレストを下げる場合  
リモコンのフットレストボタンの[下げる]を押し続けてください。好みの角度でボタンをはなすと止まります。

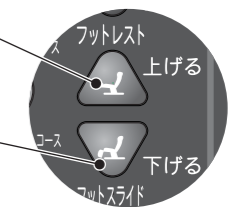

●フットレストを止めるとフットスライド自動調節機能が動作し、脚の長さに合わせてフットスライドが伸縮します。  
●フットレストボタンから指をはなすと、フットスライド自動調節機能が動作します。  
●フットスライド自動調節後、フットスライドの長さの微調節を行うときは、フットスライドボタンを押して調節してください。  
●本体後部のPOWER（主電源）スイッチが「ON」になっていれば、フットレストの上下調節がご使用になります。

**警告** ●フットレストを下げるときは、必ず周囲に人（特にお子様）やペットがいないことを確認してください。また、フットレストの下に体や物をはさまないようにしてください。  
●フットレストを手で持ち上げた状態で急に手をはなさないでください。

**注意** ●脚部以外には使用しないでください。

# 椅子の調節

## フットスライド自動調節機能

### フットスライド機能

フットスライド調節機能は、足裏ユニットのかかと部にあるセンサーが反応することで伸縮します。

センサーがきちんと反応するために、かかとを足裏ユニットにつけてお座りください。

※かかたが足裏ユニットにつかないような場合は、リクライニングまたはフットレストを動かしながら、フットレストが脚に合う角度まで調節してください。

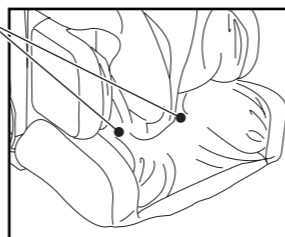

### ■フットスライドを伸ばす場合

フットスライド自動調節後、リモコンのフットスライドボタンの「伸ばす」を押してください。

### ■フットスライドを縮める場合

フットスライド自動調節後、リモコンのフットスライドボタンの「縮める」を押してください。

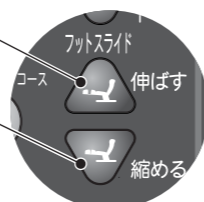

**警告** ●フットスライド機能動作時、フットレストの間に足や物をはさまないようにしてください。

## 枕

本機には大小2つの枕がついています。この2つの枕によってマッサージ中に頭を楽に、自然な位置にすることができます。

●枕(小)は裏側についているマジックテープで位置の調節ができます。あらかじめ、頭の高さに合わせておいてからマッサージを行なってください。

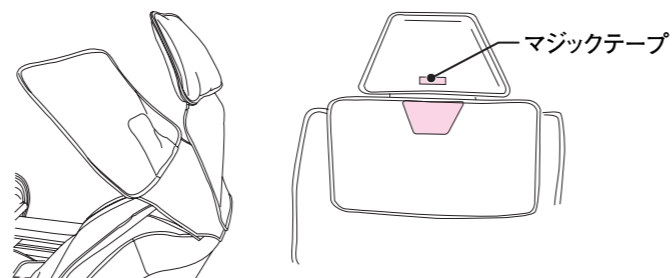

## 緩衝パッドの使い方

背パッドの裏には緩衝パッド(薄)が入っています。マッサージが弱いと感じられる場合は緩衝パッドを抜き取ってマッサージを行なってください。強いと感じられる場合は同梱の緩衝パッド(厚)に入れ換えてマッサージを行なってください。

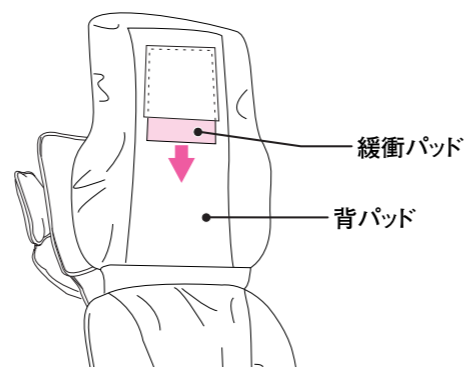

## 足裏指圧マット

本機には足裏指圧マットがついています。お好みにあわせ、足裏ユニットの上にお使いください。

※刺激が強すぎる場合は足裏指圧マットをはずしてください。

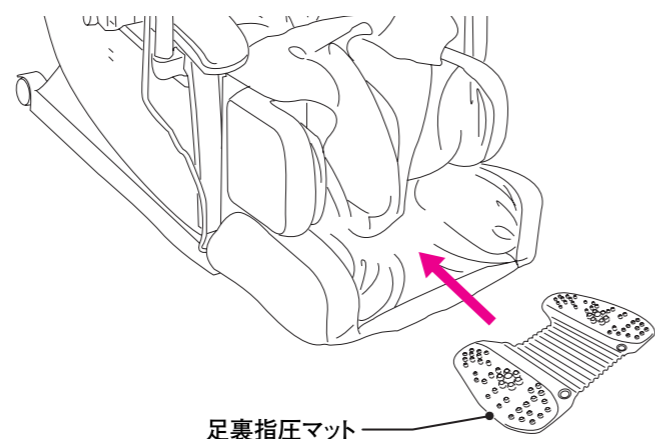

## 上腕もみユニット／前腕もみユニットの使い方

- ①上腕もみユニットに腕を通します。
- ②好きな位置にマジックテープで固定してください。

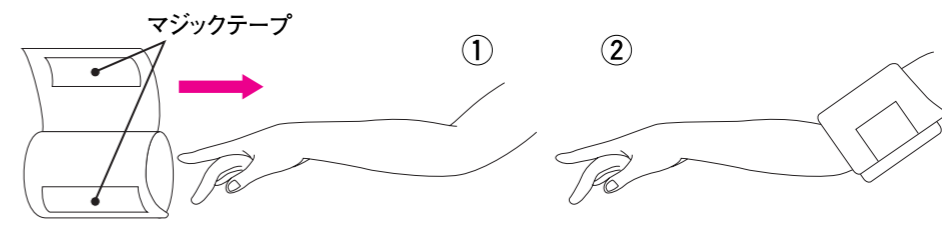

- ③マッサージを行う前に、前腕もみユニットをお好きな位置へスライドさせてください。
- ④位置が決まりましたら、コースの設定を行い、手のひらを下に向けて腕をユニットの中へ入れてください。

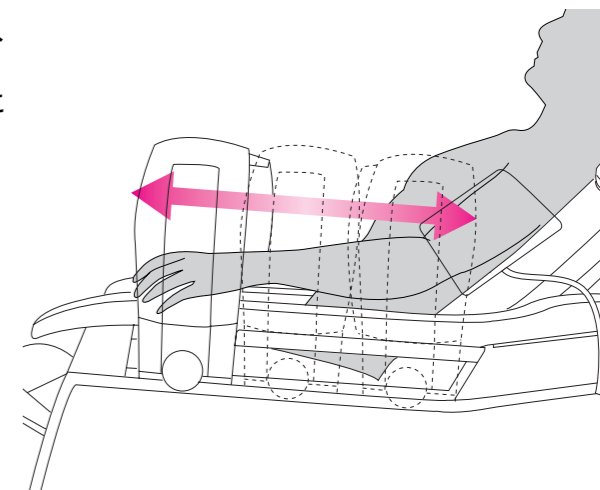
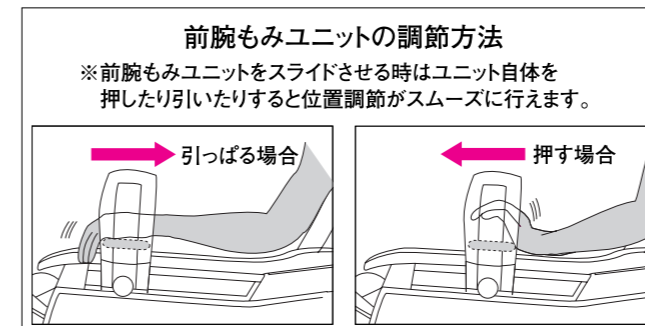

### 注意

- 腕時計、ブレスレット、指輪などのかたい物をつけて使用しないでください。
- 上腕もみユニットを強い力で引っ張らないでください。
- マッサージ中に腕が前腕もみユニットから抜けた場合は、無理に腕を入れしないでください。→無理に入れようとすると、故障の原因になります。
- 前腕もみユニットは前腕部以外には使用しないでください。また、上腕もみユニットは上腕部以外には使用しないでください。

- 安全のため、上腕もみユニットと前腕もみユニットは左右交互に動作します。動作していないときは前腕もみユニットの位置の調節をすることができます。
- 無理な姿勢では使用しないでください。→ケガの原因になります。
- 上腕のマッサージの刺激が強と感じた場合は上腕もみユニットをゆるめてください。

## ヒーターの使い方

リモコンの扉を開いて「ヒーター」ボタンを押すとヒーターが入ります。もう一度押すとヒーターが切れます。

- ヒーターを入れてから約2時間で自動的にヒーターが切れるようになっています。
- ヒーターはリモコンの電源が入っていても、本体後部のPOWER(主電源)スイッチが「ON」になっていれば、ご使用になれます。



# 使い終わったら

使用後は、背もたれを完全に起こし、フットレストを完全に下ろしてください。その後、本体後部のPOWER(主電源)スイッチを「OFF」にし、電源プラグをコンセントから抜いてください。

### 注意

- 使用後は必ずPOWER(主電源)スイッチを「OFF」にし、電源プラグをコンセントから抜いてください。→お子様やペットのイタズラ等による事故やケガのおそれがあります。
- 使用後は、必ず背もたれを完全に起こし、フットレストを完全に下ろしてください。
- 使用後は汚れを取り、湿気の少ないところに保管してください。
- 電源プラグをコンセントから抜くときは、電源コードを持たず、必ず電源プラグを持って引き抜いてください。
- ご使用にならないときは、必ず電源プラグをコンセントから抜いてください。



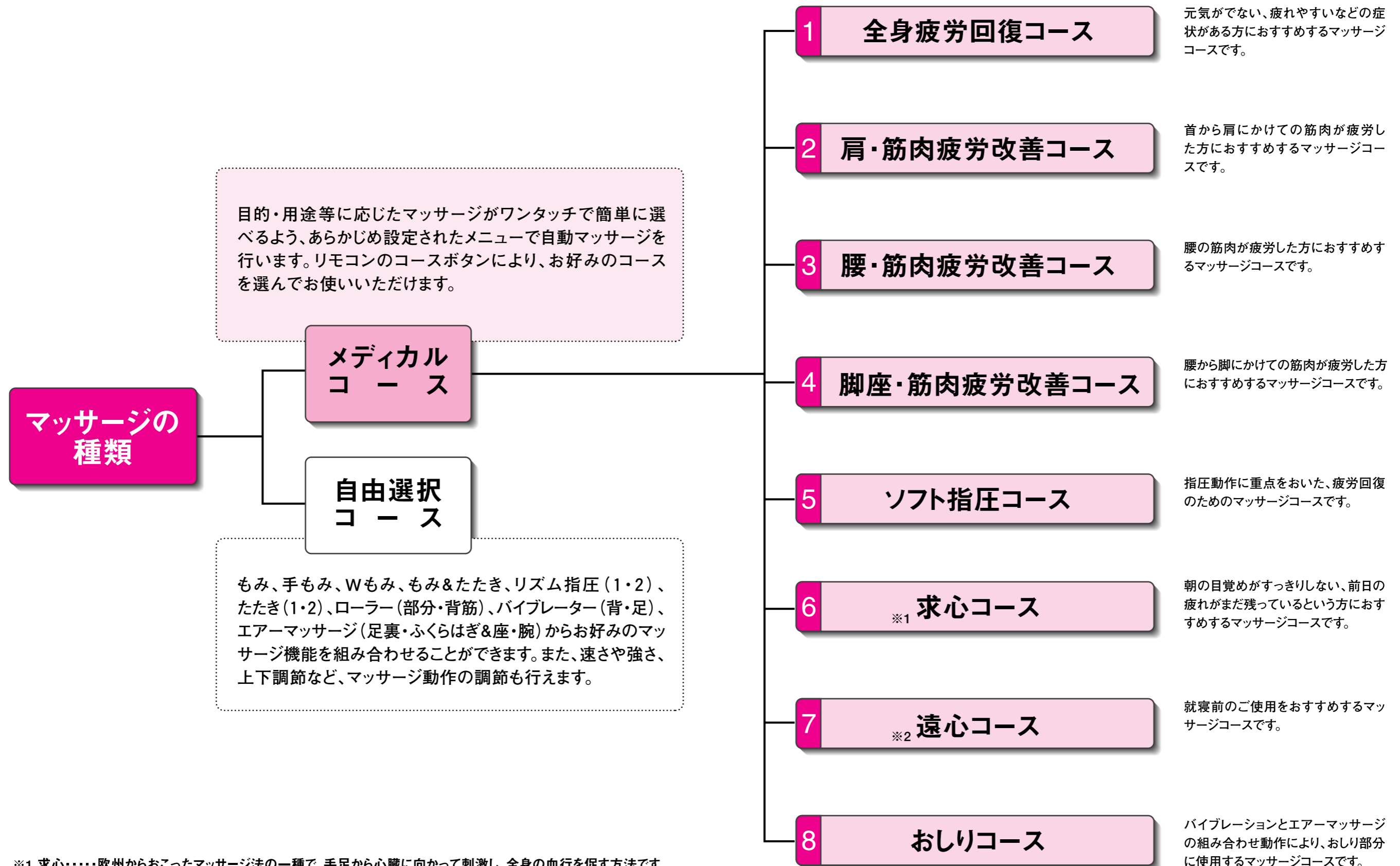

※1 求心……欧州からおこったマッサージ法の一つで、手足から心臓に向かって刺激し、全身の血行を促す方法です。

※2 遠心……中国からおこったあんま法の一つで、全身の血行を促す効果があります。

# 自由選択コースのマッサージ

## 自由選択コースの動作説明

もみ、手もみ、Wもみ、もみ&たたき、リズム指圧(1・2)、たたき(1・2)、ローラー(部分・背筋)、パイプレーター(背・足)、エアーマッサージ(足裏・ふくらはぎ&座・腕)からお好みのマッサージ動作を選ぶことができます。また、速さや強さ、上下調節など、マッサージ動作の調節も行えます。

### 基本動作

ボタン選択により、お好みのマッサージが行えます。動作の途中で別のボタンを押して、動作を変更することもできます。

動作	表示	内容	動作	表示	内容
もみ		もみ動作を行います。	リズム指圧1		指圧動作をリズムカルに繰り返します。
手もみ		手もみ感覚に近い動作を行います。	リズム指圧2		指圧位置を変えながら指圧動作をリズムカルに繰り返します。
Wもみ		自動的に、正逆転、速さ調節を繰り返すもみ動作を行います。	たたき1		たたき動作を行います。
もみ&たたき		もみとたたきを同時に行います。	たたき2		自動的に速さ調節を繰り返すたたき動作を行います。

[正転] [逆転] の切り換え

動作	表示	動作	表示	内容
正転		逆転		[もみ]、[手もみ]、[もみ&たたき]動作時、ボタンを一度押すごとに正転⇒逆転⇒切と切り換えることができます。

### ローラーの種類

ローラー動作の際はメディカルコース時のように自動指圧点検出を行います。

動作	表示	内容
背筋ローラー		背筋のばしを行います。
部分ローラー		部分背筋のばしを行います。

### エアーマッサージ

お好みのエアーマッサージが選べます。動作中でも、[エアースタrength調節] ボタンでマッサージの強さを調節できます。

動作	表示例	内容
足裏		足裏部のエアーマッサージ動作を行います。(左図の場合はエアースタrength「強」)
ふくらはぎ&座		ふくらはぎと座部のエアーマッサージ動作を行います。(左図の場合はエアースタrength「中」・座「弱」)
腕		前腕部と上腕部のエアーマッサージ動作を行います。(左図の場合はエアースタrength「強」)

### 自由選択コース動作中のリモコン画面表示

選択されたマッサージの種類、設定した速さ、強さ、幅、正逆転などが文字またはイラストで表示されます。

### [幅調節] ボタン

リズム指圧1・たたき1・たたき2・背筋ローラー・部分ローラー・背パイプの動作中に、もみ玉の幅を「狭」「中」「広」の3段階に調節できます。動作中にも幅を変更することができます。

※ただし、幅調節できない動作(もみ・手もみ・もみ&たたき・Wもみ・リズム指圧2)とローラーや背パイプを組み合わせた場合は幅調節はできません。

動作	表示
狭	
中	
広	

### [速さ調節] ボタン

もみ、もみ&たたき、たたき1の動作中に、マッサージの速さを[速][遅]のボタンで段階的に調節できます。動作中にも速度を変えることができます。

動作	表示例	内容
速さ		表示は、もみ動作を速さ4に設定した場合です。 ●速さ調節範囲:もみ………6段階(速さ1~6) もみ&たたき・たたき1…4段階(速さ1~4)

### [上下調節] ボタン

もみ・手もみ・Wもみ・もみ&たたき・リズム指圧1・リズム指圧2・たたき1・たたき2・部分ローラー・背パイプの動作中、[上][下]ボタンの操作でマッサージしたいところにもみ玉の位置を調節できます。

※部分ローラーは、部分ローラー範囲の中心位置が調節できます。背筋ローラー使用時に上下調節ボタンを押した場合、上昇・下降が入れ替わります。

動作	ボタン	内容	動作	ボタン	内容
上		もみ玉が上に	下		もみ玉が下に

### [背・足裏パイプ] ボタン

背・足のパイプレーションマッサージを行います。ボタンを一度押すごとに、弱⇒強⇒切と切り換えることができます。

動作	表示例	内容
背パイプ 足裏パイプ		背中・足のパイプレーションマッサージを行います。(一定の間隔で動作・停止をくり返します。) (左図の場合は背パイプ「強」・足裏パイプ「弱」)

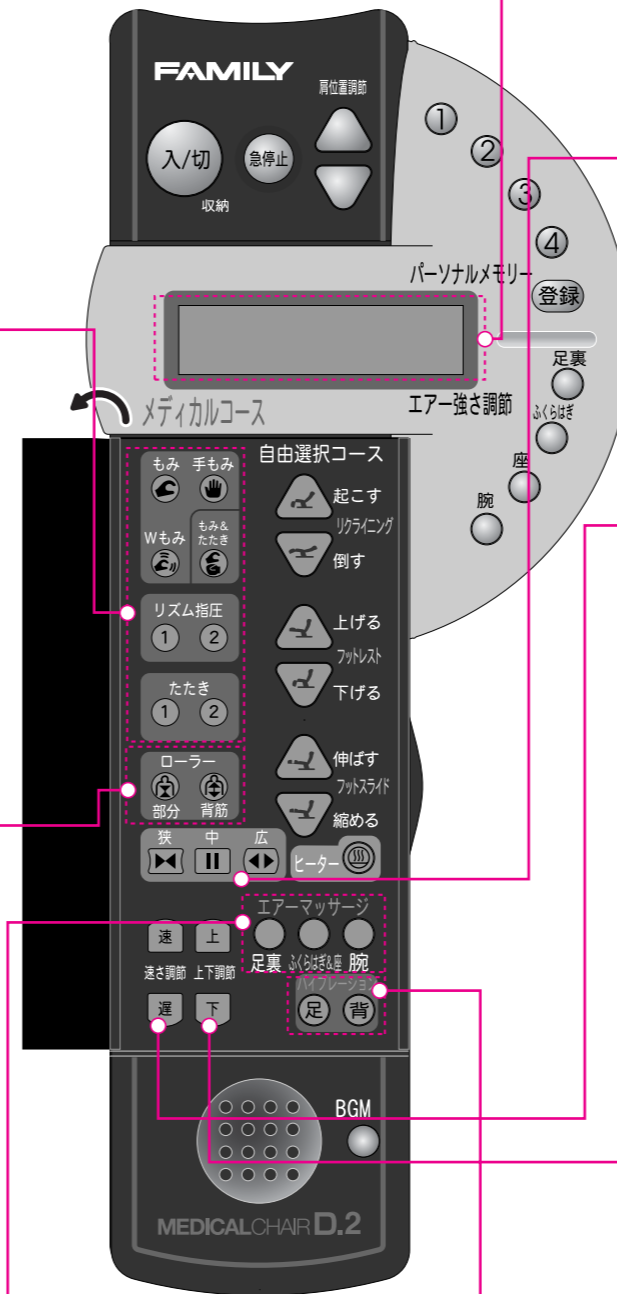

※リモコンの扉を開いた状態

# 自由選択コースのマッサージ

## 自由選択コースの操作方法

### 1 [入/切] ボタンを押します。

リモコンの扉を開けると、自由選択コースのマッサージの種類が選べる状態になります。5分間入力があれば自動的に電源が切れます。



### 2 お好きなマッサージのボタンを押します。

各動作は、一度押すとON、もう一度押すとOFFという操作が基本です。動作によっては正転/逆転/切というサイクル操作になります。



### 3 15分経過すると動作が終了します。

もみ玉が収納位置(背もたれ上部)まで戻ります。

### 4 動作が停止します。

## コース変更

### 自由選択コース→メディカルコース

自由選択コース実行中にリモコンの扉を閉じて、メディカルコースのボタンを押すと、もみ玉が一度、収納状態に戻り、自動指圧点検出動作から開始し、メディカルコースを行います。

## コースの途中終了

途中で終了する場合は、動作中に[入/切] ボタンを押せば、収納動作を行なった後で停止します。緊急時や動作中に異常を感じたときは、[急停止] ボタンを押せば、その場で動作が停止します。安全確認後、[入/切] ボタンを押してください。収納動作を行なった後で停止します。

## 注意

- 脚部のマッサージ中にフットレストから脚が抜けた場合、無理に脚を入れないでください。
- 腕部のマッサージ中に前腕もみユニットから腕が抜けた場合、無理に腕を入れないでください。

## 動作メニューの組み合わせ方と調節可能項目一覧

①～⑦のマッサージメニューの中からそれぞれお好みのマッサージ動作を選択し、組み合わせることができます。

- 実行中の動作調節が可能なものについては動作調節の欄に○印をつけています。
- 幅調節できない動作(もみ、手もみ、もみ&たたき、Wもみ、リズム指圧2)と、ローラーや背パイプを組み合わせた場合、幅調節はできません。
- ローラー動作の際はメディカルコース時のように自動指圧点検出を行います。

### ① 基本動作 (8種類の動作の中から1つを選んでください。)

動作	動作調節	正転/逆転変更	速さ調節	幅調節	上下調節	強さ調節
もみ		○	○速さ1~6 6段階	—	○	—
手もみ		○	—	—	○	—
Wもみ		—	—	—	○	—
もみ&たたき		○	○速さ1~4 4段階	—	○	—
リズム指圧1		—	—	○狭・中・広 3段階	○	—
リズム指圧2		—	—	—	○	—
たたき1		—	○速さ1~4 4段階	○狭・中・広 3段階	○	—
たたき2		—	—	○狭・中・広 3段階	○	—



### ② ローラー (2種類の動作の中から1つを選んでください)

動作	動作調節	正転/逆転変更	速さ調節	幅調節	上下調節	強さ調節
背筋ローラー		—	—	○狭・中・広 3段階	○(上昇・下降入れ替え)	—
部分ローラー		—	—	○狭・中・広 3段階	○(中心位置調節)	—



### ③ 背パイプ

動作	動作調節	正転/逆転変更	速さ調節	幅調節	上下調節	強さ調節
背パイプ		—	—	○狭・中・広 3段階	○	○弱・強 2段階



### ④ 足裏パイプ

動作	動作調節	正転/逆転変更	速さ調節	幅調節	上下調節	強さ調節
足裏パイプ		—	—	—	—	○弱・強 2段階



### ⑤ 足裏エアーマッサージ

動作	動作調節	正転/逆転変更	速さ調節	幅調節	上下調節	強さ調節
足裏エアーマッサージ		—	—	—	—	○弱・中・強 3段階



### ⑥ ふくらはぎ&座エアーマッサージ

動作	動作調節	正転/逆転変更	速さ調節	幅調節	上下調節	強さ調節
ふくらはぎ&座 エアーマッサージ		—	—	—	—	○弱・中・強 3段階 ふくらはぎ/座 部位別に調節可能



### ⑦ 腕エアーマッサージ

動作	動作調節	正転/逆転変更	速さ調節	幅調節	上下調節	強さ調節
腕エアーマッサージ		—	—	—	—	○弱・中・強 3段階

# メディカルコースのマッサージ

## メディカルコースでのマッサージ

- 疲労の回復、改善などを目的とした8つのコースを用意しています。
- 各コースボタンでお好みのコースを選ぶことにより、あらかじめ設定されたメニューにもとづいて自動マッサージを行います。

## メディカルコースでのマッサージ動作の調節

### エアーマッサージの強さ調節

エアーマッサージの強さは、はじめは[中]に設定されていますが、お好みに応じて[エアースタrength調節]ボタンで中→強→弱の順に3段階調節ができます。

### マッサージ解除

- [脚]・・・[脚] ボタンを一度押しと脚のエアーマッサージを解除します。もう一度押しと再開します。
- [腕]・・・[腕] ボタンを一度押しと前腕と上腕のマッサージを解除します。もう一度押しと再開します。
- [背]・・・[背] ボタンを一度押しと、リモコン表示部で背マッサージの解除の確認をします。解除する場合は、もう一度[背] ボタンを押してください。  
※確認の状態20秒間、次の入力がないと、[背] ボタンを押す前の状態に戻ります。  
※コース動作中に一度解除した背のマッサージは再開することはできません。

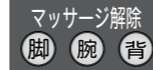

### バンプ解除

コース動作の中に含まれているバンプは、お好みにより[バンプ解除]ボタンで解除できます。もう一度押しと再開します。

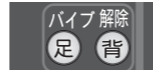

## コース変更

### メディカルコース→メディカルコース

メディカルコース実行中に他のメディカルコースボタンを押すと、もみ玉が一度収納状態に戻り、再度自動指圧点検出動作から開始します。

### メディカルコース→自由選択コース

メディカルコース実行中にリモコンの扉を開けて自由選択コースのボタンを押すと、押した時点でメディカルコースは中断して選択した動作を実行します。

## コースの途中終了

途中で終了する場合は、動作中に[入/切] ボタンを押してください。収納動作を行なった後で停止します。緊急時や動作中に異常を感じたときは、[急停止] ボタンを押してください。その場で動作が停止します。安全確認後、[入/切] ボタンを押してください。収納動作を行なった後で停止します。

### 注意

- もみ玉が上下する部分や、背もたれと座のすき間や可動部に手や足を入れないようにしてください。髪飾り、腕時計、ブレスレット、指輪などのかたい物をつけて本機を使用しないでください。
- 脚部のマッサージ中にフットレストから脚が抜けた場合、無理に脚を入れしないでください。
- 腕部のマッサージ中に前腕もみユニットから腕が抜けた場合、無理に腕を入れしないでください。

## リモコン

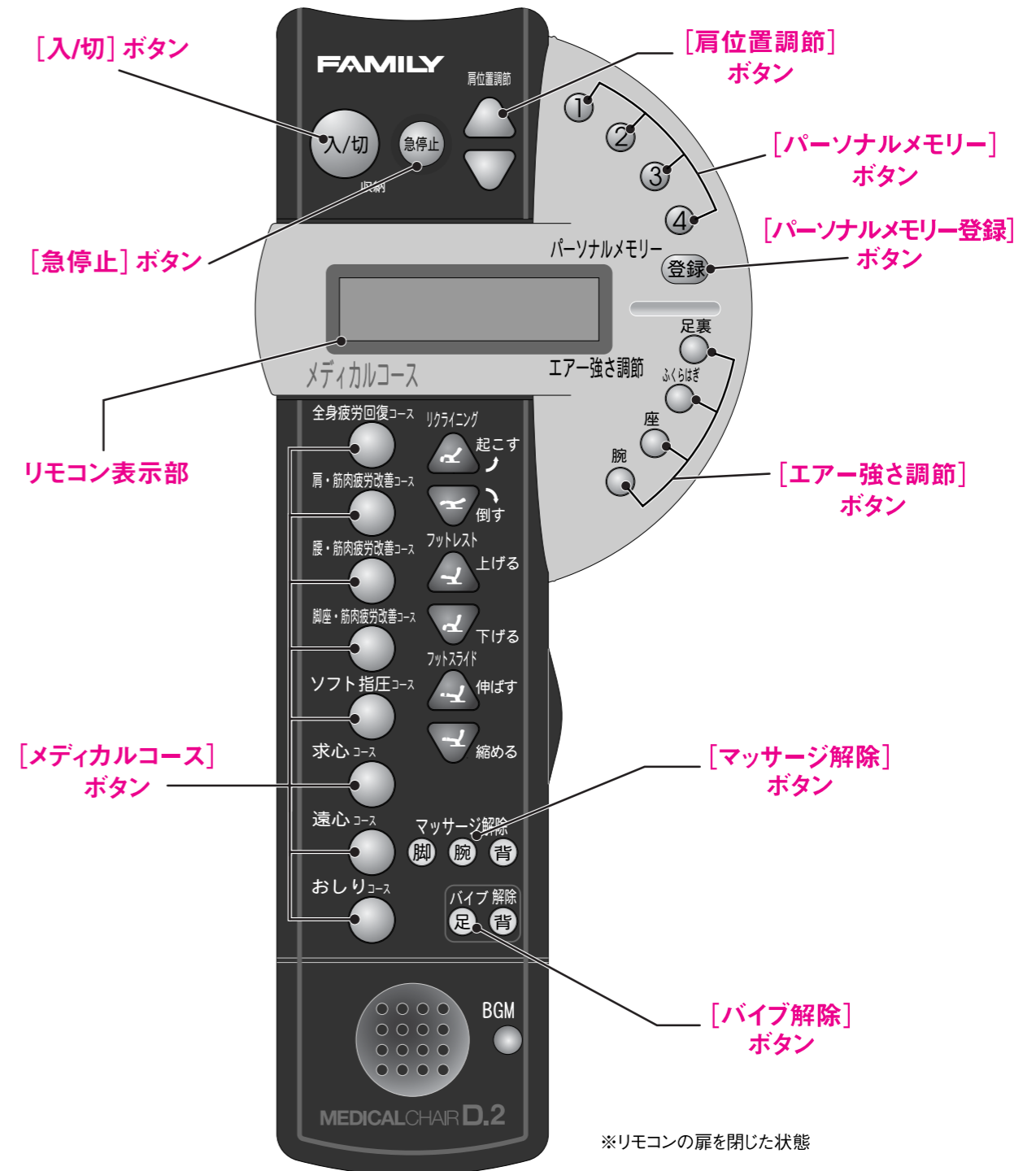

操作方法は23ページをご覧ください

# メディカルコースの操作方法

【メディカルコースの操作方法】

- 1** 上腕もみユニットを装着します。  
詳しくは14ページを参照してください。
- 2** [入/切] ボタンを押します。  
5分間入力がなければ、自動的に電源が切れます。  
コースの選択が促されます。

- 3** 前腕もみユニットの位置をお好きなところへ調節してください。  
詳しくは14ページを参照してください。
- 4** お好きなコースのボタンを押します。  
選択したコースをお知らせします。  
※この後、指圧点検出を行います。しばらくお待ちください。  
[お願い] 正確な指圧点を検出するため、必ず椅子に深く腰をかけ、頭を背もたれにあててください。
- 5** 肩位置が調節できます。  
[肩位置調節] ボタンでもみ玉を上下に調節できます。調節しなくてもよい場合はそのままにしておきます。

- 6** 前腕もみユニットに腕を置いてください。  
コース開始後、しばらくすると腕のマッサージがはじまります。  
※腕時計、ブレスレット、指輪などのかたい物ははずしてください。
- 7** 脚・腕のマッサージが開始されます。
- 8** マッサージの終了  
動作が終了し、もみ玉が収納位置(背もたれ上部)まで戻ります。

**注意**

- マッサージの使用は1回15分以内に行ってください。同一箇所への連続してのご使用は5分以内に行ってください。
- 長時間の連続使用は必要以上の刺激となり、逆効果やケガの原因になります。
- 1日当たりのマッサージは通算して30分程度を目安にしてください。

# パーソナルメモリーの操作方法

- メディカルコース・自由選択コースでの各部位のエアーマッサージの強さを登録しておくことができます。
- ①～④に最初に登録されているエアースettingsは全て「中」になっています。
- エアースettings調節・パーソナルメモリーボタンはリモコンの[入/切] ボタンを押すと操作できる状態になります。

## メモリー登録

- 1** 各部位のエアースettingsを快適な強さに調節します。  
設定した部位のエアースettingsなどが表示されます。
- 2** 登録ボタンを押します。  
エアースettings登録の仕方をお知らせします。

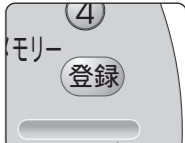
- 3** ①～④の中から登録先のボタンを選んで押します。  
選択した設定が登録されたことをお知らせします。

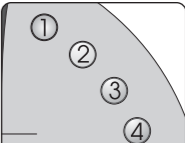

- 登録ボタンを押した後、メモリーボタン①～④以外のボタンを押した場合。  
→設定の登録は行われません。各部のエアースettingsを確認し、上記手順②からもう一度やり直してください。

## メモリー呼び出し

登録してあるエアースettingsを呼び出します。

呼び出したいエアースettingsを登録してあるボタンを①～④の中から選んで押します。

登録された設定が呼び出されたことをお知らせします。  
※メモリー呼び出しを行うとそれまでに調節していた各エアースettingsの情報は、呼び出した内容に切り替わります。

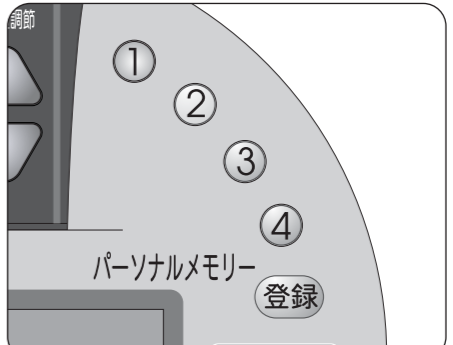

【パーソナルメモリーの操作方法】

# 故障かな?と思ったら

サービスマン以外の人は、分解や修理をしないでください。

次の点検をしていただき、それでもなお異常のあるときは、事故防止のためただちに使用を中止し、電源プラグをコンセントから抜き、お買い上げの販売店またはお近くのサービスセンター（裏表紙に記載）までご相談ください。

<b>状態</b>	<b>動作時の音</b> ●たたき動作と、もみ&たたき動作時の音（ゴトゴト音） ●エアーポンプの音（ブーン音） ●もみ動作時のもみ玉と布のすれる音（キュッキュ、ギュウギュウ音） ●バイブレーターの音（ブーンブーン音） ●リクライニング時の音（ウィーン音） ●エアーマッサージ中の音（コツコツ音）
<b>原因と直し方</b>	構造上やむを得ず発生するもので、性能等に影響はありません。
<b>状態</b>	<b>リモコンのボタンを押しても正常に動作しない。</b>
<b>原因と直し方</b>	次の点検を行ってください。 ① 電源プラグがコンセントに確実に差し込まれているか確認してください。 ② コネクターが本体後部のインレットに確実に差し込まれているか確認してください。 ③ 本体後部のPOWER（主電源）スイッチは「ON」になっているか確認してください。 ④ リモコンの扉がしっかりと閉められているか確認してください。
<b>状態</b>	<b>表示部に「主電源を入れ直してください」という表示が出た。</b>
<b>原因と直し方</b>	背もたれ本体後部のPOWER（主電源）スイッチを「OFF」にし、5秒ほどしてからPOWER（主電源）スイッチを再度入れ直してください。 ① 正常に戻ればそのままお使いください。 ② フットレストのコネクターがきちんと接続されているかどうか確認してください。 ③ 再度、同じメッセージが表示される場合は、使用を中止し電源プラグをコンセントから抜き、お買い上げの販売店またはお近くのサービスセンターに連絡してください。
<b>状態</b>	<b>自動指圧点検出がうまくいかない。（もみ玉が肩の高さに合っていない。）</b>
<b>原因と直し方</b>	椅子に深く腰をかけて頭を背もたれにあててください。また、メディカルコース動作時は指圧点検出直後に肩位置調節ボタンで肩位置を調節できます。（背筋ローラー、部分ローラー以外の自由選択コースでは自動指圧点検出機能は働きません。）
<b>状態</b>	<b>フットスライド調節機能がうまく動作しない。（フットレストが足裏に合っていない。）</b>
<b>原因と直し方</b>	かかと部分にあるセンサーが反応するよう、かかを足裏ユニットにつけてお座りください。かかとがつかないような場合は、フットスライドボタンで調節することができます。詳しくは13ページを参照してください。

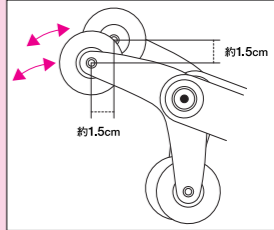
<b>状態</b>	<b>マッサージ動作が途中で止まる。</b>
<b>原因と直し方</b>	本体後部のPOWER（主電源）スイッチを「OFF」にし、5秒ほどしてからPOWER（主電源）スイッチを入れ直してください。 ① 正常に戻ればそのままお使いください。 ② 正常に戻らない場合は事故防止のため、使用を中止し電源プラグをコンセントから抜き、サービスセンターに連絡してください。
<b>状態</b>	<b>マッサージ中に、もみ玉が途中で止まる。</b>
<b>原因と直し方</b>	速度を遅くして、もみ玉に必要以上の力が加わると、動きが止まる場合があります。故障ではありません。体を浮かせぎみにしてください。
<b>状態</b>	<b>もみ玉が上部へ移動して止まってしまった。</b>
<b>原因と直し方</b>	オートタイマー機能によりマッサージ終了時に、もみ玉が体に干渉しないように上部へ移動する構造になっています。続けてマッサージを行う場合は、もう一度リモコンの[入/切] ボタンを押してください。
<b>状態</b>	<b>左右のもみ玉の位置がずれている。</b>
<b>原因と直し方</b>	交互たたき機構を採用しているため、構造上やむを得ず発生するもので故障ではありません。 
<b>状態</b>	<b>上腕・前腕もみユニットが動作しない。</b>
<b>原因と直し方</b>	前腕もみユニットがきちんと取り付けられているかどうか確認してください。それでも動作しない場合は取り付けと逆の手順で取りはずし、再度取り付けを行ってください。
<b>状態</b>	<b>脚部のマッサージ中、フットレストを昇降させたり、フットスライドを動作させるとマッサージが止まってしまう。</b>
<b>原因と直し方</b>	安全のため、フットレスト昇降時やフットスライド動作時にはエアー動作が停止するようになっています。
<b>状態</b>	<b>リクライニングができない。</b>
<b>原因と直し方</b>	背もたれと制御ボックスの間に何か物がはさまっていないか確認してください。リクライニング安全装置が作動している可能性があります。

**Q** リモコンの扉がはずれてしまった。直せますか？

**A** リモコンの扉を必要以上に開くと、破損防止のため扉がはずれるようになっています。故障ではありませんので、もう一度扉をリモコンにはめ込んでください。

**Q** マッサージをより強くするにはどうすればいいですか？

**A** 背もたれを倒し、深く腰をかけ、背もたれに体重がかかるようにしてください。それでも弱い場合は背パッド裏の緩衝パッドを抜き取ってマッサージをしてください。

**Q** マッサージをより弱くするにはどうすればいいですか？

**A** 背パッド裏の緩衝パッドを同梱の緩衝パッド(厚)に入れ換えてください。それでも刺激が強い場合は背もたれを起こして使用してください。

**Q** 誤って水をかけてしまった。どうすればいいですか？

**A** ただちに本体後部のPOWER(主電源)スイッチを「OFF」にし、電源プラグをコンセントから抜いてお買い上げの販売店またはお近くのサービスセンター(裏表紙に記載)にご相談ください。

**Q** 体重が重くてもだいじょうぶですか？

**A** 体重100kgまでの方のご使用を推奨しております。体重100kg以上の方がご使用になる場合は、少し体を浮かせぎみにしてご使用ください。

**Q** 電気代はいくらぐらいかかりますか？

**A** 1日15分、毎日ご使用いただいた場合、1ヵ月で約50円です。(2004年10月現在、当社調べ)

## 保管の仕方

- 汚れやホコリをとった後、湿気の少ない場所に保管してください。
- ご使用にならない時は、カバーなどをかけ、ホコリがつかないようにしてください。
- ペットがコードをかむこと等を防止するため、保管中も本機の周辺にペットを近づけないようにしてください。

**注意** ●直射日光が当たる場所や、ストーブの近くなど直接高温になる場所には設置しないでください。

## お手入れの仕方

**注意** ●お手入れの際は必ず電源プラグをコンセントから抜いてください。また、ぬれた手で電源プラグの抜き差しをしないでください。

### 【背パッド・枕・各カバーのお手入れ】

汚れがついたときは、少量の中性洗剤を溶かしたぬるま湯に柔らかい布をひたし、かたくしぼってから拭き取ってください。

**注意** ●ビニールや室内の壁紙等に長時間接触させると、変色の原因となります。

### 【リモコン・制御ボックスのお手入れ】

リモコン・制御ボックスについた汚れは、乾いた布で拭き取ってください。  
●絶対にぬれたタオルなどで拭かないでください。→故障の原因になります。

### 【その他のプラスチックのお手入れ】

少量の中性洗剤を溶かしたぬるま湯に柔らかい布をひたし、かたくしぼってから拭き取り、洗剤が残らないように乾いた布でよく拭き取ってください。  
●アルコール、その他の溶剤やみがき粉などのお手入れは傷、変色、ひび割れの原因となりますので使用しないでください。

## 枕・背パッドの取りはずし方

枕・背パッドを取りはずすときは以下の方法で行なってください。  
※取り付けは取りはずしの逆の手順で行います。

- ①枕と背もたれ用カバーを固定しているマジックテープをはがして、枕を取りはずします。
- ②背パッドと背もたれ本体をつなぐファスナーをはずし、背パッドを取りはずします。

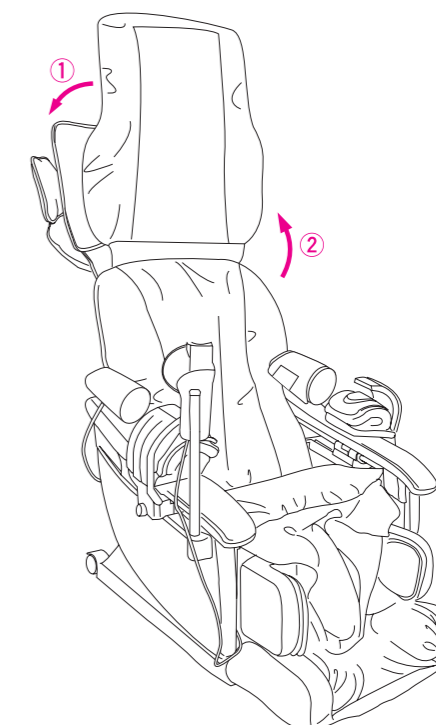

# アフターサービスについて

## 1.保証書について

この製品には保証書を別途添付しております。

保証書はお買い上げの販売店にて「販売店・購入日」などの所定事項を記入してお渡ししていますので、保証内容などをよくお読みいただき、大切に保管してください。(修理の際、必要となります。)

保証期間は、お買い上げ日より1年間です。

ただし、この製品は日本国内専用ですので、海外でご使用になられた場合は、保証期間中でも保証書は無効となります。

また、一般家庭以外(業務用など)でご使用の場合は、保証期間中でも有料修理とさせていただきます。

## 2.修理を依頼される時

修理を依頼される前に、25～26ページの「故障かな?と思ったら」をよくお読みください。

点検後、まだ異常がありましたらお買い上げの販売店へ次のことをご連絡の上、ご依頼ください。

- 1) お名前・ご住所・お電話番号
  - 2) 品名・型番…この取扱説明書の裏表紙をご覧ください。
  - 3) 製造番号…本体後部の制御ボックスに貼ってある社銘板をご覧ください。
  - 4) お買い上げ日
  - 5) 故障の状態(できるだけ詳しくお知らせください。)
- 保証期間中は  
修理の際、保証書をご提示ください。保証期間中でも有料になることがありますので、保証書をよくお読みください。
  - 保証期間が過ぎている場合は  
お買い上げの販売店にご相談ください。  
修理によって製品機能が維持できる場合は、ご希望により有料で修理させていただきます。
  - 販売店にご依頼になれない場合は  
サービスセンター(裏表紙に記載)にご連絡ください。
  - 補修用性能部品の最低保有期間  
弊社はこの電気マッサージ器の補修用性能部品を製造打ち切り後最低6年間保有しております。(ただし、縫製部品は除きます。)  
補修用性能部品とは、その製品の機能を維持するために必要な部品です。
  - アフターサービスについてご不明な点は  
お買い上げの販売店、またはサービスセンター(裏表紙に記載)にお問い合わせください。

# 安全のために商品の点検を

## 長期ご使用の場合は商品の点検を

### こんな症状はありませんか?

- スイッチを入れても、動作しないときがある。
- 電源コードに“ひび割れ”や“傷”がある。
- 電源コードや電源プラグが異常に熱くなる。
- コゲくさいにおいがしたり、動作中に異常な音や振動がする。
- 自動的にタイマーが切れないときがある。
- その他の異常や故障がある。



上記のような症状があれば、故障や事故の防止のため使用を中止し、電源プラグをコンセントから抜き、必ずお買い上げの販売店に点検をご依頼ください。

### 安全にお使いいただくために

本体布地(もみ布)は消耗品であり、耐用年数は3年です(使用条件:1日15分コースを2回、毎日使用した場合)。

安全にお使いいただくために、お買い上げ後、耐用年数が過ぎる前にお買い上げの販売店、またはサービスセンターでの定期点検をおすすめします。

※ただし使用条件が上記と異なる場合には、耐用年数が変わります。

※お買い上げ後5年ほど経ちましたら、安全のために椅子全体の点検をおすすめします。

点検・修理に要する費用につきましては、お買い上げの販売店、またはサービスセンターにご相談ください。